



# Delos

AMBIENTAMOS TU HOGAR

## ESCOBERO DL 631

**MEDIDAS** 194 × 32 × 29 cm.

### DETALLE DE PIEZAS

	Medidas (mm) Cdad.	
1 Lateral izquierdo	15x1790x315	1
2 Lateral derecho	15x1790x315	1
3 Techo	15x260x315	1
4 Piso	15x260x315	1
5 Divisor horizontal interno	15x260x315	1
6 Puerta	15x1780x279	1
7 Fondo	3x1780x280	1



### DETALLE DE HERRAJES

#### Tarugos

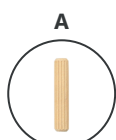

6x30 (12)

#### Tornillos

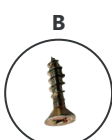

3.5x14  
Dorado (32)

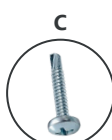

3.5x25  
Punta chata (2)

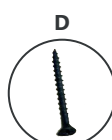

6x2  
Negro (12)

#### Herrajes

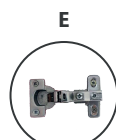

Bisagra  
26 codo 9 (3)

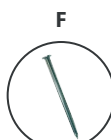

Clavos  
8x20 (100)

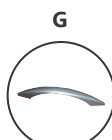

Manijas  
Eco (1)



Patas 150  
regulable (4)



Colgantes  
metálicos

El número de piezas lo encontrará impreso en uno de los bordes de dicha pieza. Luego de armado el mueble, límpielo con un paño con alcohol puro, no use otro tipo de limpiador.



# Delos

AMBIENTAMOS TU HOGAR

ESCOBERO  
DL 631

## ARMADO DE MUEBLE:

- 1 Abra la caja e identifique todas las piezas del mueble. Abra la bolsa de herrajes, separe todos los elementos.
- 2 Tome el lateral (1) y una a él, el techo (3), el divisor horizontal (5) y el piso (4), todo con tornillos 6x2 (D) y tarugos 6x30 (A).
- 3 Luego coloque de la misma forma el lateral (2).

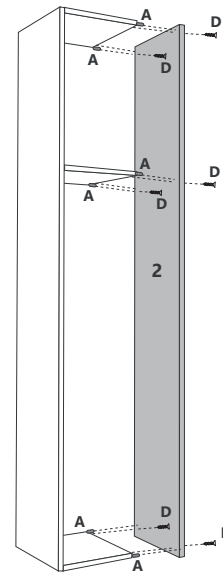
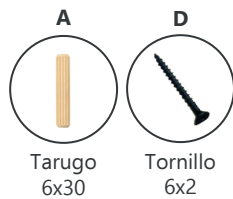
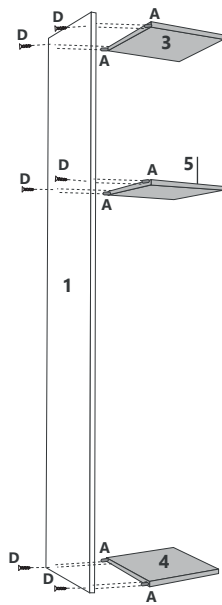

- 4 Dé vuelta el mueble, coloque el fondo (7) y clave.

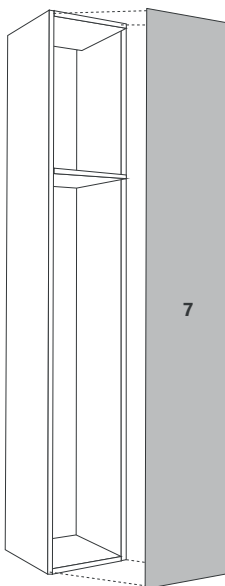

- 5 Coloque las patas (H) con tornillo 3.5x14 (B).

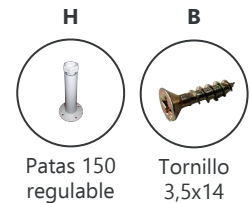
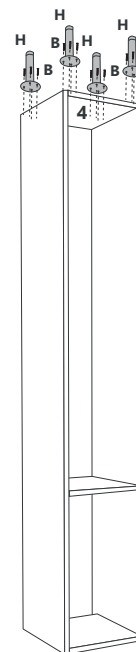



# Delos

AMBIENTAMOS TU HOGAR

ESCOBERO  
DL 631

- 6** Pare el mueble, coloque las bisagras (E) y luego la puerta (6), regule las mismas.

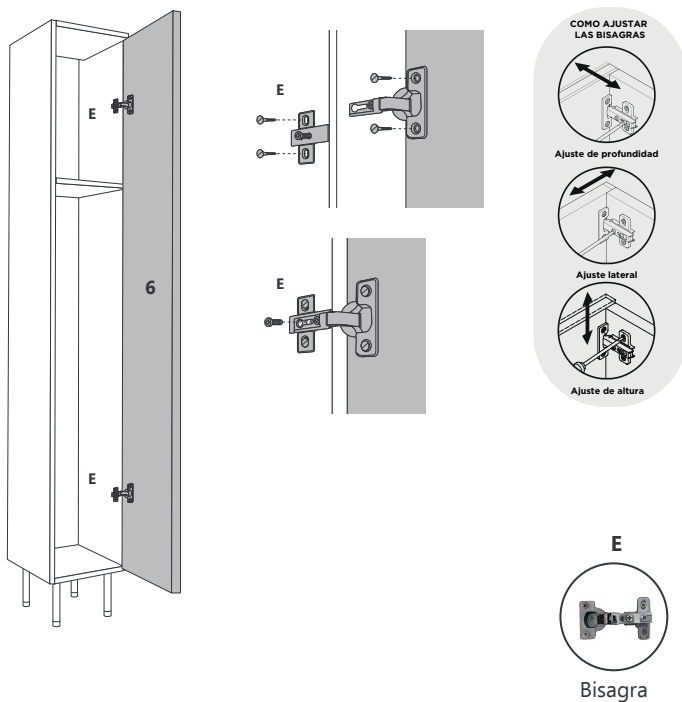

- 7** Coloque la manija (G) con tornillo 3.5x25 sin punta (C).

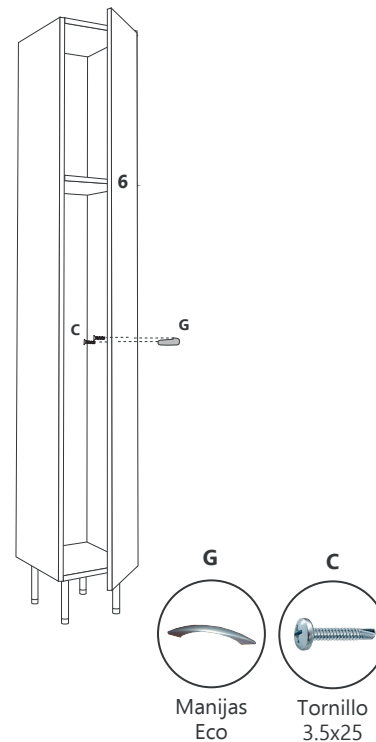

- 8** En el extremo superior derecho e izquierdo coloque colgante alacena con tornillos 3.5x14. Una vez armado y colocado en su lugar de uso, amurar a la pared para evitar que el mueble se caiga.

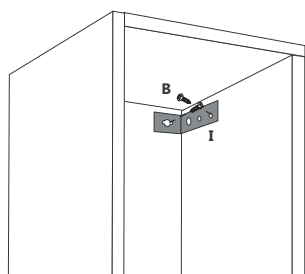



# Delos

AMBIENTAMOS TU HOGAR

ESCOBERO  
DL 631

CONSULTA NUESTROS **VIDEOS** INSTRUCTIVOS **ESCANEAANDO EL CÓDIGO**



#### CONSEJOS ÚTILES:

- Siga las instrucciones en la secuencia de armado que aquí se describen.
- Presente las piezas y accesorios de armado en un plano recto. Sugerimos utilizar la caja de embalaje en forma desplegada y trabajar sobre la misma.
- Evitar agujerear las piezas, las mismas ya vienen marcadas según el plano técnico.
- Limpie usando un paño humedecido con cera. No coloque la misma directamente sobre la placa.
- Evite el contacto con agua u otros líquidos. En caso de hacerlo, seque inmediatamente.

Estimado cliente, por faltantes o roturas de piezas, comunicarse a ✉ [asistencias@delos.com.ar](mailto:asistencias@delos.com.ar) o al 📞 +54 9 341 5322080 de Lunes a Viernes de 07:00 a 16:00 hs.

Todos nuestros productos cuentan con una Garantía de 6 meses desde su fecha de compra. Conserve el comprobante que acredita la misma. **RECUERDE** que la Garantía cubre posibles defectos originales en las piezas o faltantes de accesorios. La empresa no se responsabiliza por daños o pérdidas ocasionadas por el uso indebido de los manuales de armado, o por golpes y marcas producidos en la incorrecta manipulación del producto.