



Delos

AMBIENTAMOS TU HOGAR

Mueble DST10

MEDIDAS 790x783x420 mm.

DETALLES DE PIEZAS

		Medidas (mm)	Cdad.
1	Lateral izquierdo	575x420	1
2	Tapa	770x420	1
3	Lateral derecho	575x420	1
4	Piso	770x420	1
5	Estantes	740x300	1
6	Puerta	571x367	2
7	Trasera	595x376	2

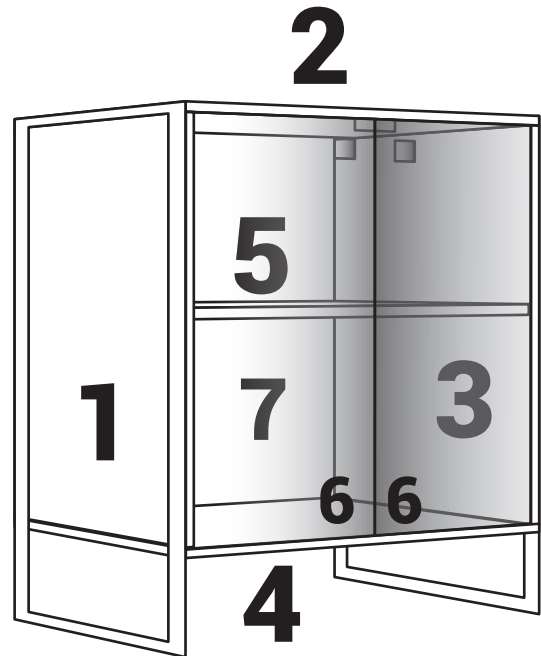

DETALLES DE HERRAJES

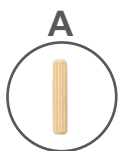

6x30(8)

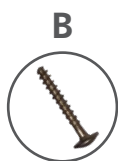

Flangeado
4x50(4)



Flangeado
3.5x14(4)



Dorado
3.5x14(18)



Flangeado
4x40(8)



Patas
metalicas
(2)



Sin punta
4x20(2)

Herrajes

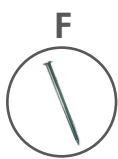

Clavo
10x10(80)

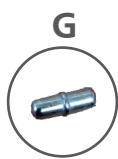

Soportes
5/5(4)

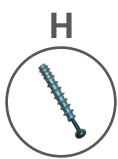

Tornillo
minifix(4)



Tuerca
minifix(4)

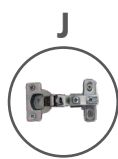

Bisagra
(4)

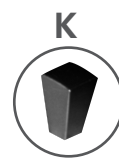

Manija Conica
(2)

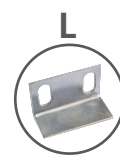

Batente
(1)



Perfil H
(1)



Lea este manual, identifique las piezas y los herrajes. Los números de las piezas están en uno de los laterales, luego del armado limpie con un paño con alcohol. **No use otro limpiador.**

Armado del mueble:

- 1 Tome el lateral izquierdo 1 y lateral 3, coloque en ambos laterales las partes chicas de las bisagras (J) con tornillos (D).
- 2 En los laterales 1 y 3 coloque en la base los tarugos (A) y luego una con el piso 4. Ajuste con tornillos (B)

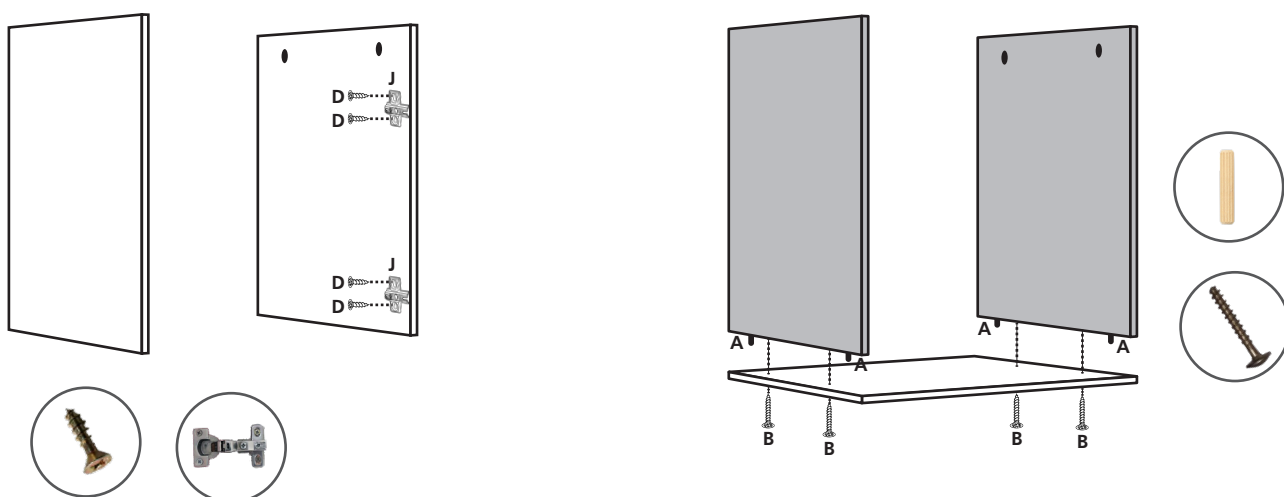

- 3 Tome el techo 2 y coloque los tornillos de los minifix, a continuación coloque los tarugos de madera 6x30 en el extremo superior de los laterales y el tabique, y las tuercas de los minifix en los orificios laterales grandes con la flecha indicadora hacia arriba. Coloque el techo 2 y luego gire las tuercas del minifix con un destornillador phillips en sentido de las agujas del reloj. De esta manera se fijará el techo.

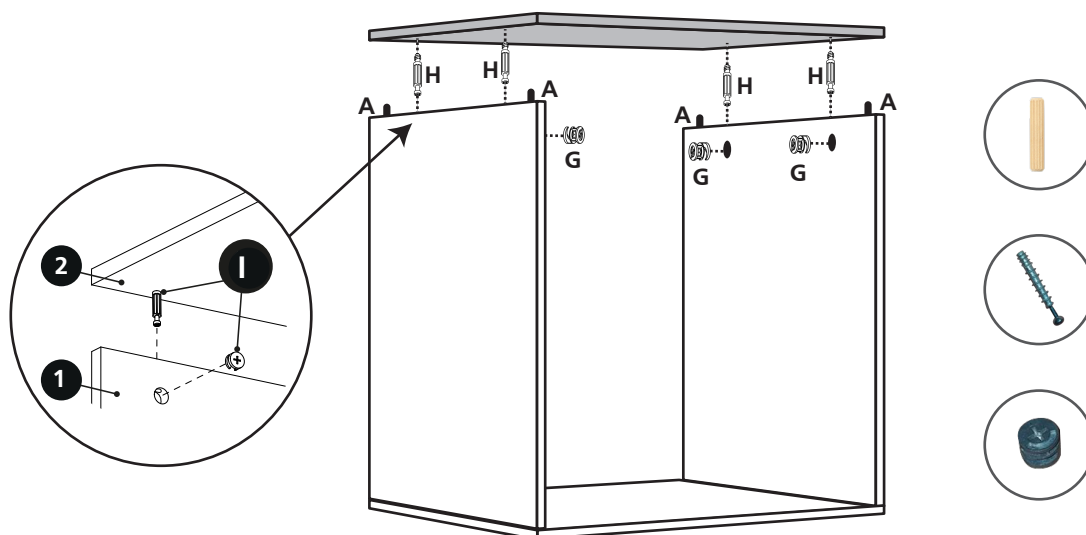



Delos

AMBIENTAMOS TU HOGAR

Mueble DST10

- 4** Despliegue el cartón del embalaje sobre el piso y coloque el mueble con el frente hacia abajo. tome las traseras 7 unalas con el perfil H(M), preséntelo y luego use clavos (F).

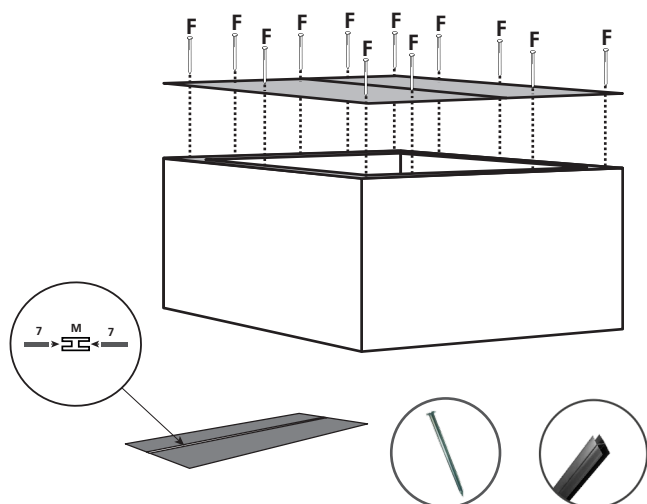

- 5** Sobre el mismo cartón, ponga el mueble cabeza abajo, tome las estructuras metálicas (N) preséntelas al costado del mueble, en el lateral use 4 tornillos (E) y tornillos (C) para ajustar desde la base. Coloque los adhesivos en la parte que irá hacia el piso.

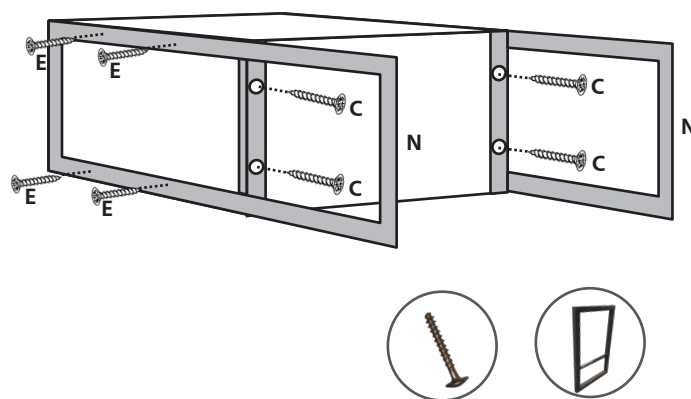

- 6** Pare el mueble, tome los soporte estantes (G) y coloque con la ayuda de un martillo en los orificios. Luego coloque el estante 5. Ponga el bantete (L) con tornillos (D) en el centro del techo, para sostener las puertas.

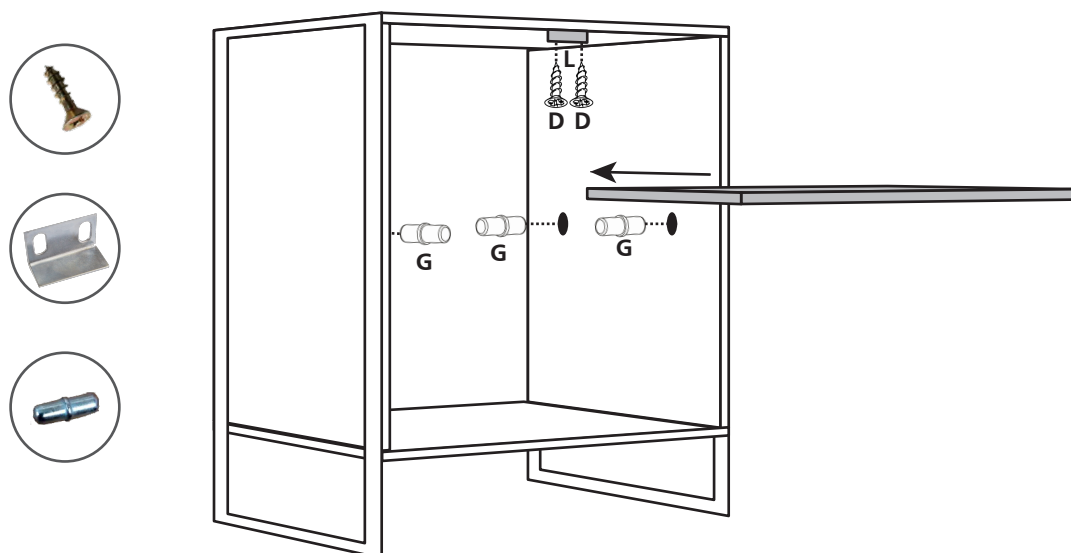



Delos

AMBIENTAMOS TU HOGAR

Mueble DST10

- 7** Tome las puertas y coloque las bisagras (J), use tornillo (D). Una vez colocadas coloque las puertas, haga entrar la punta de la bisagra en el tornillo de la base, luego apriete. Los orificios de las manijas no están completos, ya que algunos clientes optan por otros modelos diferentes al provisto. Para completar el orificio use un clavo y colóquelo por dentro y golpee suavemente para evitar romper la melamina, luego ponga el tornillo (R) y coloque la manija (K)

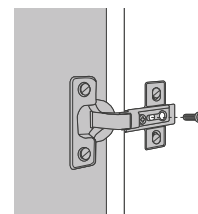
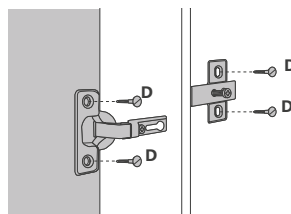
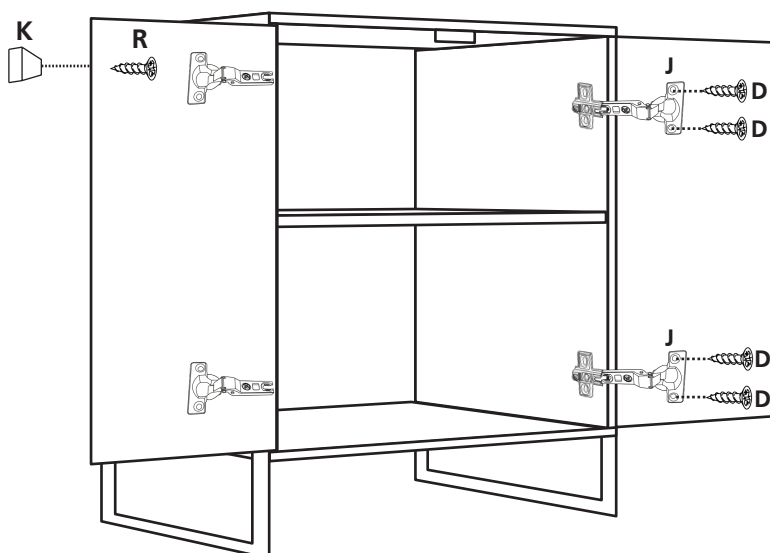



Delos

AMBIENTAMOS TU HOGAR

Mueble
DST10

CONSULTA NUESTROS **VIDEOS** INSTRUCTIVOS **ESCANEANDO EL CÓDIGO**



CONSEJOS ÚTILES:

- Siga las instrucciones en la secuencia de armado que aquí se describen.
- Presente las piezas y accesorios de armado en un plano recto. Sugerimos utilizar la caja de embalaje en forma desplegada y trabajar sobre la misma.
- Evitar agujerear las piezas, las mismas ya vienen marcadas según el plano técnico.
- Limpie usando un paño humedecido con cera. No coloque la misma directamente sobre la placa.
- Evite el contacto con agua u otros líquidos. En caso de hacerlo, seque inmediatamente.

Estimado cliente, por faltantes o roturas de piezas, comunicarse a ✉ asistencias@delos.com.ar o al ☎ +54 9 341 5322080 de Lunes a Viernes de 07:00 a 16:00 hs.

Todos nuestros productos cuentan con una Garantía de 6 meses desde su fecha de compra. Conserve el comprobante que acredita la misma. **RECUERDE** que la Garantía cubre posibles defectos originales en las piezas o faltantes de accesorios. La empresa no se responsabiliza por daños o pérdidas ocasionadas por el uso indebido de los Manuales de armado, o por golpes y marcas producidos en la incorrecta manipulación del producto.