



Delos

AMBIENTAMOS TU HOGAR

Mueble DST14

MEDIDAS 1800mm x1250mm x350mm

DETALLES DE PIEZAS

	Medidas (mm)	Cdad.
1 Lateral izquierdo sup	15x270x350	1
2 Tapa superior	15x1250x350	1
3 Lateral derecho sup	15x270x350	1
4 Piso superior	15x1250x350	1
5 Tabique sup	15x270x350	1
6 Lado izquierdo inf	15x350x350	1
7 Tapa inferior	15x1250x350	1
8 Lado derecho inf	15x350x350	1
9 Piso inferior	15x1250x350	1
10 Tabique inferior	15x350x350	1
11 Puerta rebatible	15x599x347	2
12 Trasera	5x618x293	1
13 Trasera	5x618x293	1
14 Trasera	3x373x619	1
15 Trasera	3x373x619	1
16 Faja refuerzo	15x1250x120	1

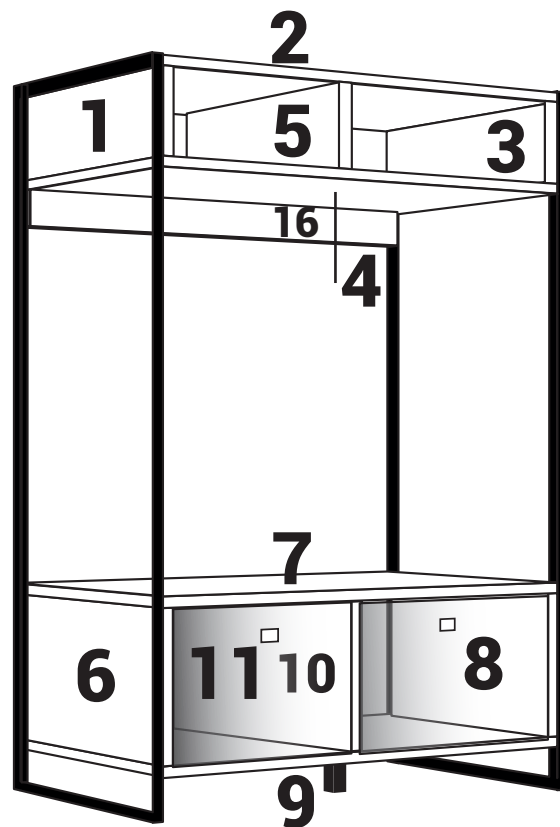

DETALLES DE HERRAJES

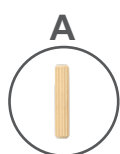

6x30 (28)

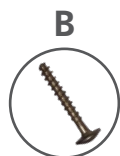

Flangeado
4x50 (8)



Flangeado
3.5x14 (12)

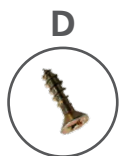

Dorado
3.5x14 (20)



Flangeado
4x40 (16)

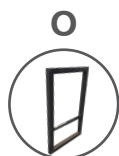

Estructura
metalica (2)



Pata
central (1)



Tornillo
4x20 (2)



Flangeado
4x60 (4)



Clavo
10x10 (100)



Piston
(2)

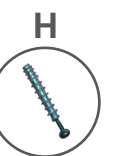

Tornillo
minifix (6)



Cazoleta
minifix (6)



Bisagra
(4)



Manija Conica
(2)

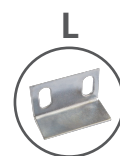

Batente
(2)



Tapon
negro (8)



Lea este manual, identifique las piezas y los herrajes. Los números de las piezas están en uno de los laterales, luego del armado limpie con un paño con alcohol. **No use otro limpiador.**

Armado del mueble:

- 1 Tome el piso inferior n° 9 y coloque en este los laterales izquierdo n° 6, derecho n° 8 y tabique n° 10, use dos tarugos (A) y un tornillo (B) por pieza.

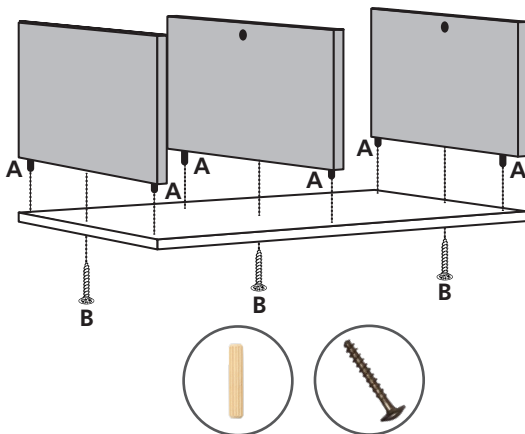

- 2 Tome la tapa inferior n° 7 coloque los seis tarugos (A) y tres tornillos de minifix (H), luego coloque en el extremo superior de los laterales y tabique las tres cazoletas de los minifix (H). Coloque la tapa y gire las cazoletas para fijar.

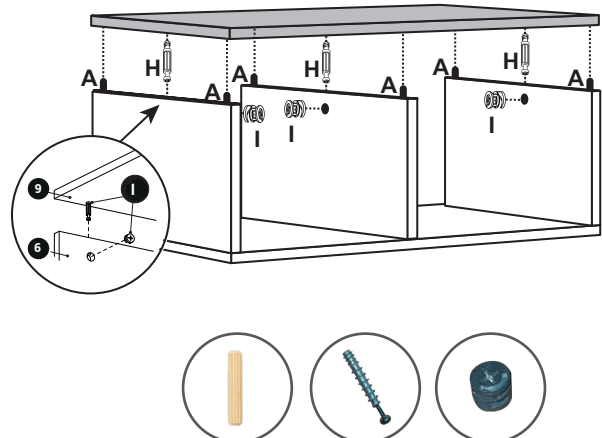

- 3 Ponga frente para abajo el mueble y coloque las traseras de color blanco número n° 14 y n° 15, clave con clavo (F).

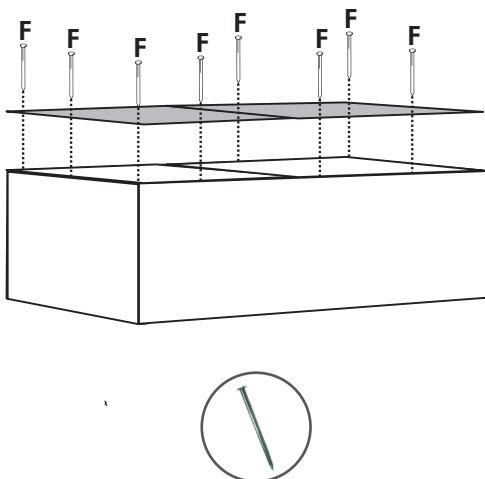

- 4 Coloque los batentes (L) en el techo en su parte inferior delantera, use tornillos (D), dos unidades.

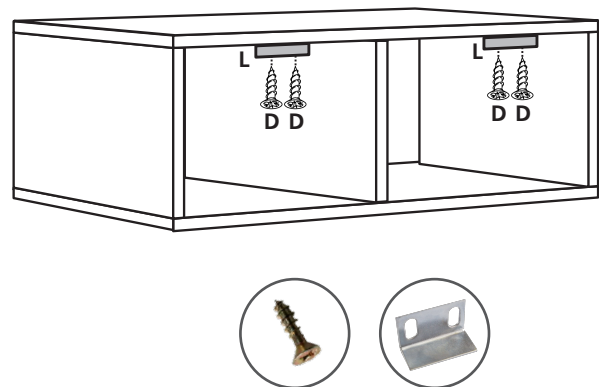



Delos

AMBIENTAMOS TU HOGAR

Mueble DST14

- 5** Tome las puertas n°11 y coloque las bisagras(J), use tornillos (D). Coloque las bases de las bisagras en el piso del mueble, fije con tornillos (D), luego coloque las puertas. apriete los tornillos centrales de las bisagras. si es necesario regular las puertas siga las instrucciones del dibujo adjunto. Coloque los pistones a gas, para ello siga las instrucciones del fabricante de éstos que se encuentran en el envoltorio. Por último coloque las manijas, use tornillo (P).

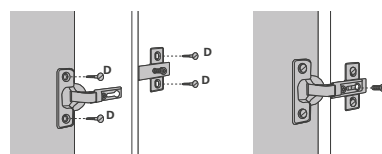
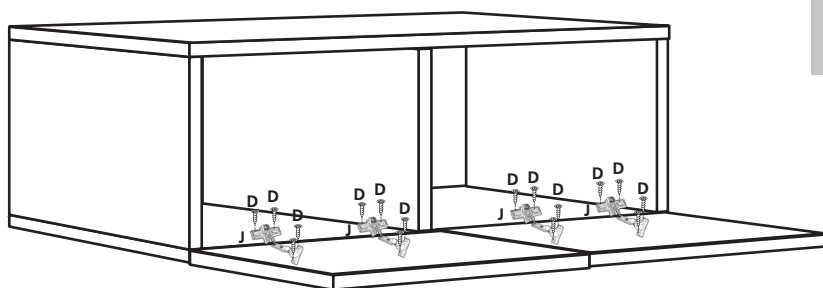

COMO AJUSTAR LAS BISAGRAS

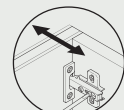

Ajuste de profundidad



Ajuste lateral

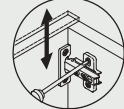

Ajuste de altura

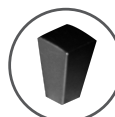

- 6** Acueste nuevamente el mueble y coloque la pata central (M) en el centro con tornillos (C).

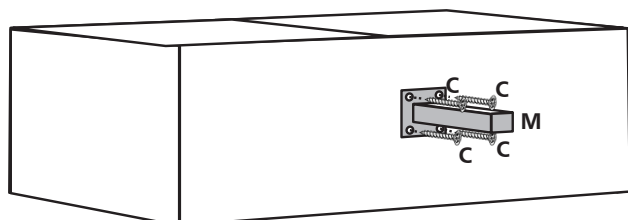

- 7** Tome el techo n°2 y una a éste el lateral izquierdo n°1, el tabique n°5 y el lateral derecho n°3. Use dos tarugos (A) y un tornillo (B) por pieza.

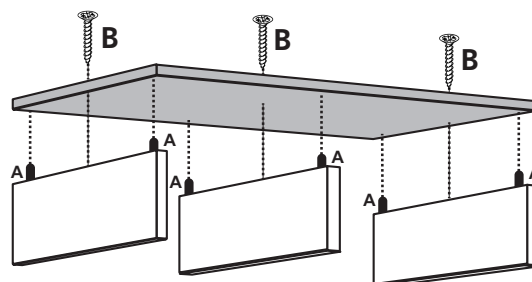



Delos

AMBIENTAMOS TU HOGAR

Mueble DST14

- 8** Tome el piso n° 4 y coloque seis tarugos (A) y tres tornillos de minifix (H). Luego coloque en el extremo inferior de los laterales y tabique las tres cazoletas de los minifix. Coloque el piso y gire las cazoletas para fijar.

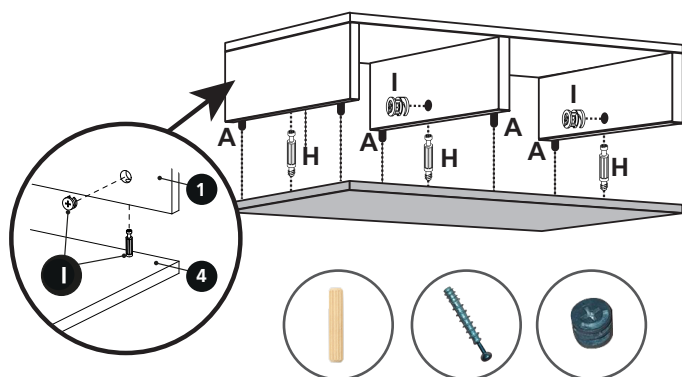

- 9** Ponga frente para abajo el mueble y coloque las traseras n°12 y 13 y clave, con clavos (F).

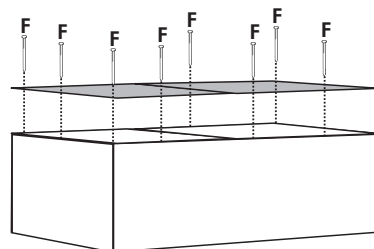

- 10** Tome la faja frontal n°16 de refuerzo coloque dos tarugos (A) y una al mueble desde el interior en la parte trasera inferior, fije con dos tornillos (B).

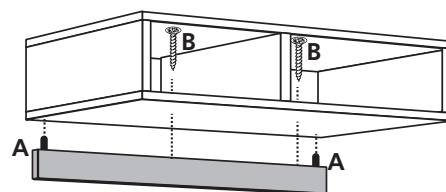

- 11** Coloque las dos partes armadas del mueble sobre el piso con las frentes hacia arriba, luego coloque a cada lado las estructuras metálicas (O). Fije por los laterales con tornillos (E) negro, cuatro por cada lado y la faja frontal dos tornillos (Q) por cada lado. Desde la parte inferior utilice tornillo (C) negro, dos por cada lado. luego de montar la estructura coloque los tapones negros(N) en las perforaciones que no se usan.

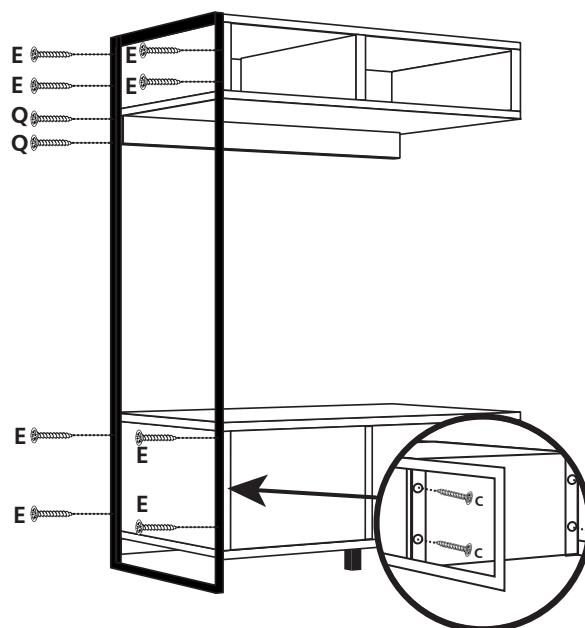



Delos

AMBIENTAMOS TU HOGAR

Mueble
DST14

CONSULTA NUESTROS **VIDEOS** INSTRUCTIVOS **ESCANEANDO EL CÓDIGO**



CONSEJOS ÚTILES:

- Siga las instrucciones en la secuencia de armado que aquí se describen.
- Presente las piezas y accesorios de armado en un plano recto. Sugerimos utilizar la caja de embalaje en forma desplegada y trabajar sobre la misma.
- Evitar agujerear las piezas, las mismas ya vienen marcadas según el plano técnico.
- Limpie usando un paño humedecido con cera. No coloque la misma directamente sobre la placa.
- Evite el contacto con agua u otros líquidos. En caso de hacerlo, seque inmediatamente.

Estimado cliente, por faltantes o roturas de piezas, comunicarse a ✉ asistencias@delos.com.ar o al 📞 +54 9 341 5322080 de Lunes a Viernes de 07:00 a 16:00 hs.

Todos nuestros productos cuentan con una Garantía de 6 meses desde su fecha de compra. Conserve el comprobante que acredita la misma. **RECUERDE** que la Garantía cubre posibles defectos originales en las piezas o faltantes de accesorios. La empresa no se responsabiliza por daños o pérdidas ocasionadas por el uso indebido de los Manuales de armado, o por golpes y marcas producidos en la incorrecta manipulación del producto.