



Delos

AMBIENTAMOS TU HOGAR

Mueble DST04

MEDIDAS 1610x 590x 370 mm.

DETALLES DE PIEZAS

	Medidas (mm)	Cdad.	
1	Lateral izquierdo	375x370	1
2	Tapa	1550x370	1
3	Lateral derecho	375x370	1
4	Piso	1550x370	1
5	Tabique izquierdo	375x370	1
6	Tabique derecho	375x370	1
7	Estante	370x343	1
8	Puerta	372x323	2
9	Puerta de Cajón	511x190	2
10	Lado de Cajón	350x120	4
11	Fondo de Cajón	478x358	2
12	Trasera de Cajón	448x120	2
13	Trasera	413x319	2
14	Trasera central	413x376	1
15	Trasera	413x252	2

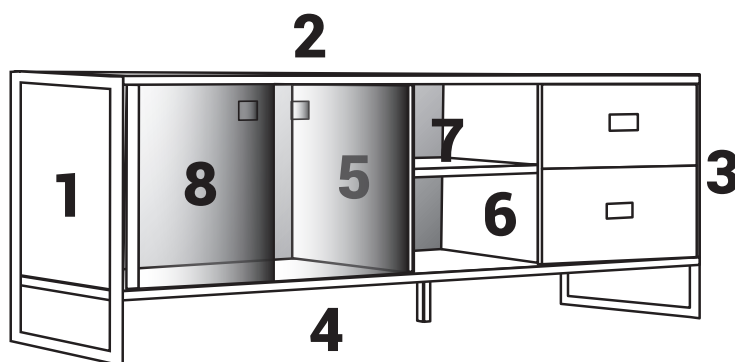

DETALLES DE HERRAJES

Herrajes

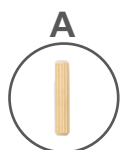

6x30(16)

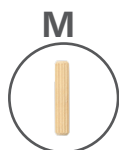

8x20(8)

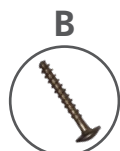

Flangeado
4x50(4)



Flangeado
3.5x14(8)



Dorado
3.5x14(50)



Flangeado
4x40(8)



Tornillo
3.5x40(8)

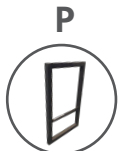

Patatas
Metalicas
(2)



Pata central
(1)



Corredera
Telescopica(2)



Sin punta
4x20(4)

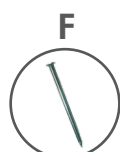

Clavo
10x10(100)

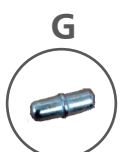

Soporte
5/5(4)

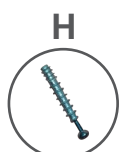

Tornillo
minifix(4)



Tuerca
minifix(4)



Bisagra
(4)

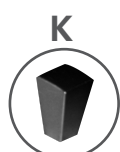

Manija Conica
(4)



Batente
(1)



Escuadra
Doble(4)

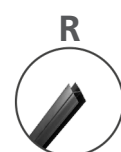

Perfil H
(1)



Lea este manual, identifique las piezas y los herrajes. Los números de las piezas están en uno de los laterales, luego del armado limpie con un paño con alcohol. **No use otro limpiador.**

Armado del cajón:

- 1 Tome los laterales del cajón coloque los tarugos (M), total 4. Luego coloque el frente sobre los laterales haciendo coincidir la ranura del frente con la de ambos laterales. Una vez colocado los dos fije con escuadra doble (N) use tornillos (D) 4 unidades por escuadra. A la puerta de cajon (9) ponga la manija (K) con tornillo (T) y una a los laterales mediante la escuadra.

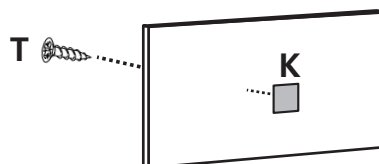
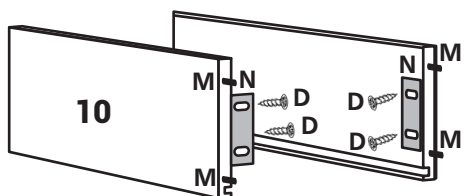

- 2 A continuación coloque el fondo de 3mm haciendo entrar por la ranura, asegúrese que entra hasta el fondo, penetrando en la ranura del frente del cajón.

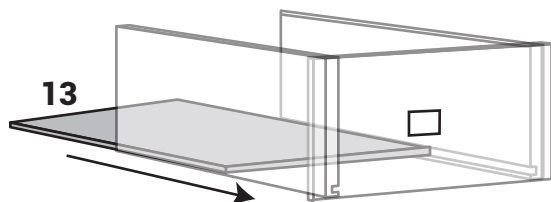

- 3 Luego coloque la trasera, use tornillo (E) dos unidades por lateral.

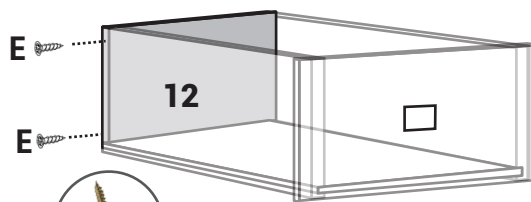

- 4 De vuelta el cajón y clave el fondo a la trasera.

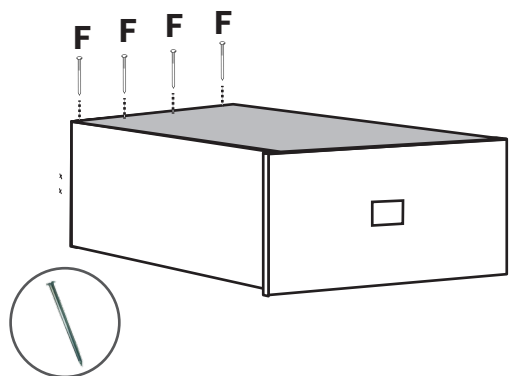

- 5 Tome una corredera, extiendala luego levante la palanca que hay en el interior, y desarmela.

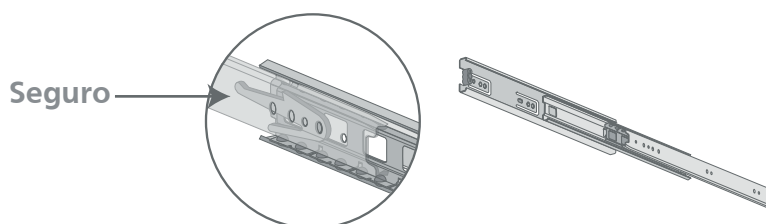



- 5** Tome la parte más fina y coloque en uno de los costados exterior del cajón con tornillos (D) . Repita la operación del lado opuesto. Reserve la parte gruesa de la corredera, se colocará en el cuerpo del mueble.

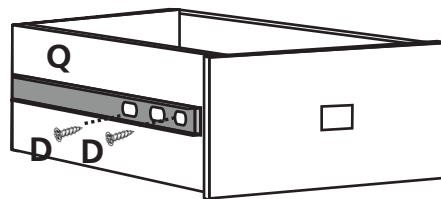

Armado de mueble:

- 1** Tome el tabique derecho 6 y coloque la pieza grande de la corredera (Q), use tornillos (D) repita la operación en el lateral derecho 3.

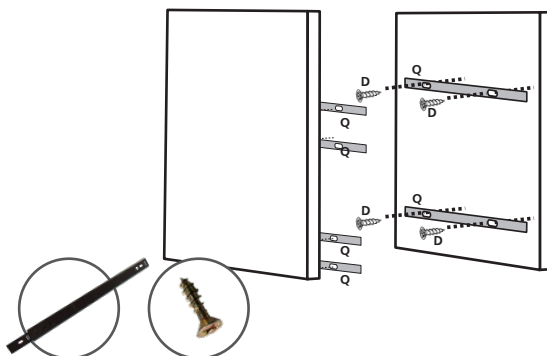

- 2** Coloque los tarugos (A) a los laterales 1,3 y a los tabiques 5 y 6, una con el piso 4 . ajuste con tornillos (B)

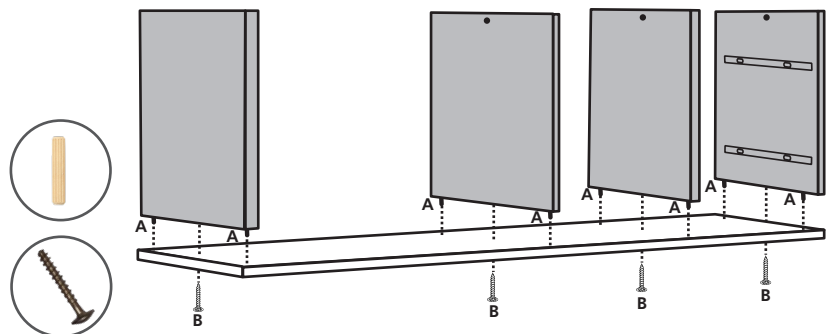

- 3** Luego coloque la parte corta de la bisagra (J) con tornillos(D) en el lateral izquierdo. A continuación coloque el techo con dos tarugos (A) en los laterales 1 y 3 y en los tabiques 5 y 6, use los tornillos minifix (H) para unir el techo en las cazoletas de los minifix coloque la tuerca (I) en ambos laterales y tabiques asegurándose que la flecha indicadora este hacia arriba, luego con la ayuda de un destornillador phillips gire las tuercas en sentido de las agujas del reloj. Con esto fijará el techo al mueble.

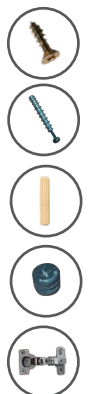
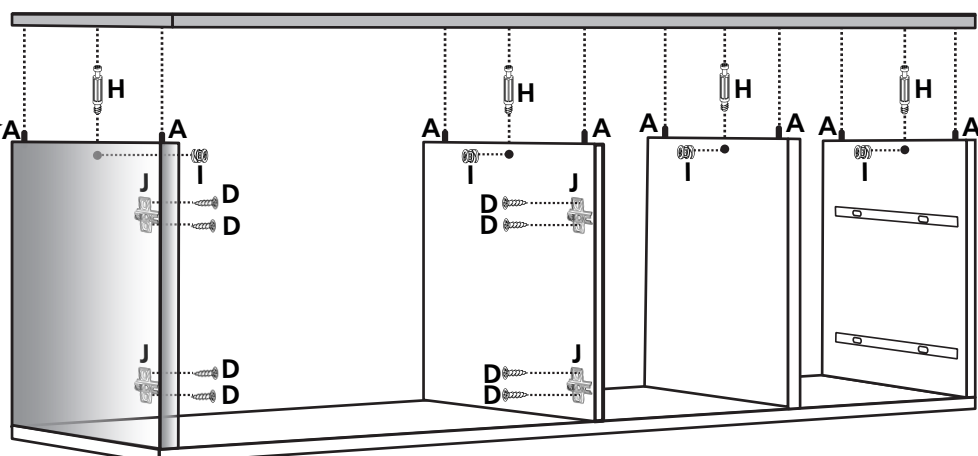
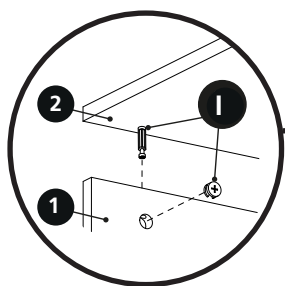



- 4** Use el cartón del embalaje como protección, ponga el mueble sobre él con el frente hacia abajo, tome las traseras 13 y una con los perfiles H (R) repeta la operación con las traseras 15. Coloque la trasera 13 detrás de las puertas, la 14 en el centro y la 15 detrás de los cajones

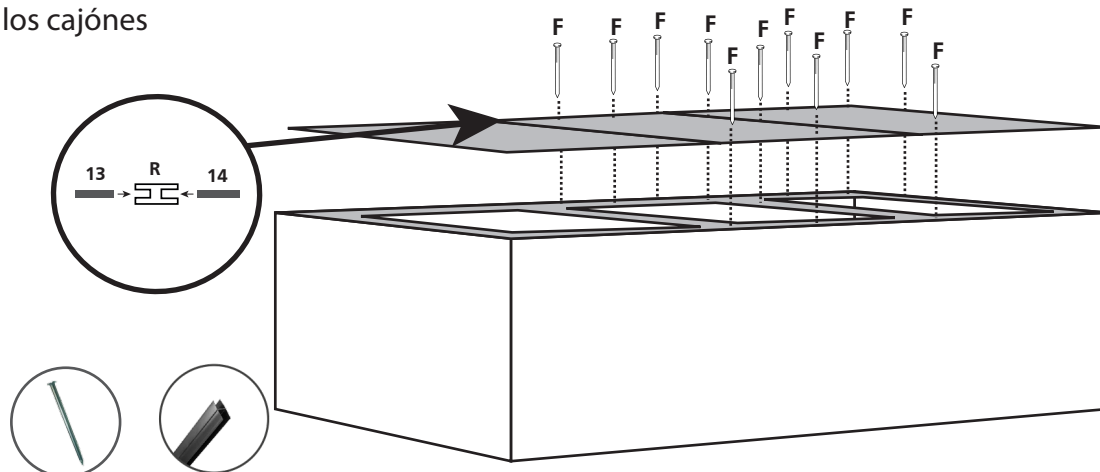

- 5** Tome las estructuras metalicas (P) y coloque a cada lado del mueble, fije usando tornillos (E) por los laterales y (C) para la base. en el centro del mueble coloque la pata (S) con 4 tornillos (C)

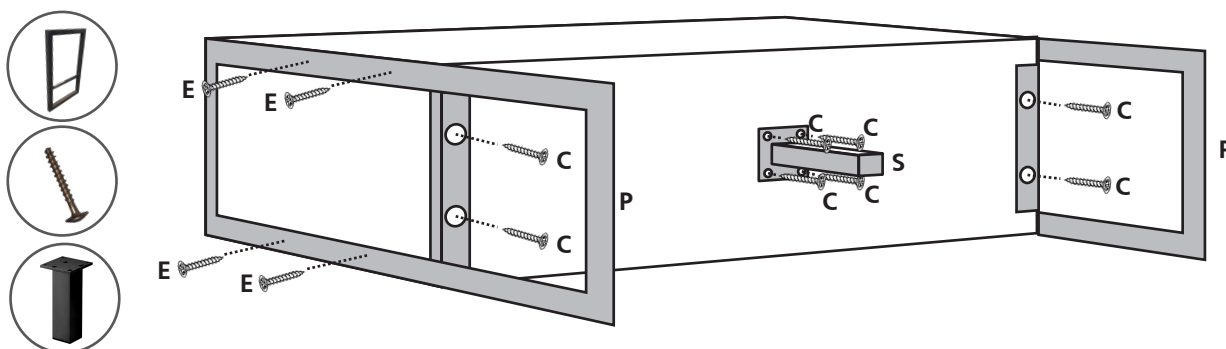

- 6** Pare el mueble, coloque el bate (L) en el centro de las puertas para sostenerlas, ajuste con tornillos (D). En el lugar del estante ponga los soportes (G)

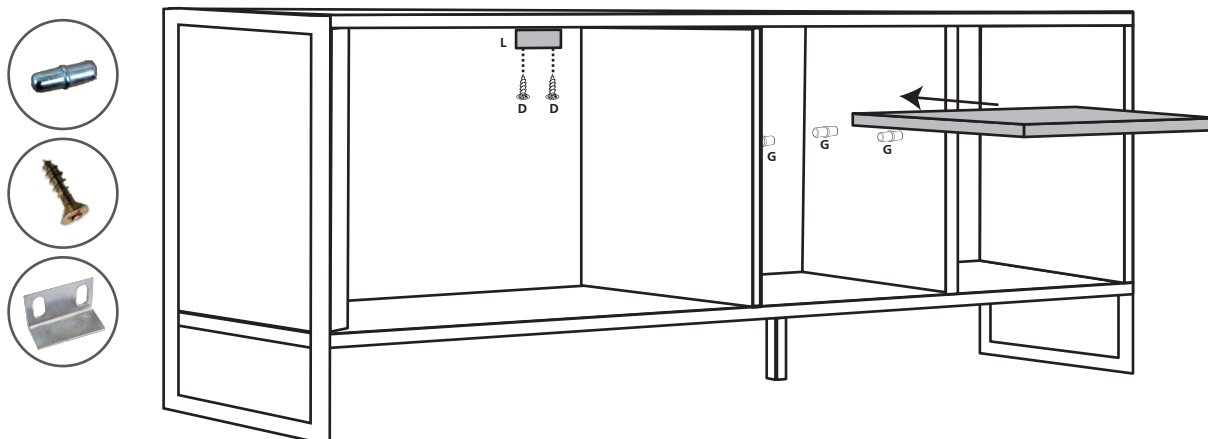



Delos

AMBIENTAMOS TU HOGAR

Mueble DST04

- 7** Tome la puerta 8, coloque la bisagra(J) con tornillos (D), luego colóquela haciendo coincidir con la base colocada en el lateral izquierdo 1, ajuste el tornillo. El orificio de la manija no está totalmente perforado para que el usuario pueda colocar otra manija diferente a la provista, en el caso de que no sea de su agrado, para terminar la perforación utilice un taladro con una mecha de 4mm o bien use un clavo para completar. Cuide no dañar la melamina, coloque la manija y ajuste desde adentro con el tornillo (T). Por ultimo coloque los cajones ya armados

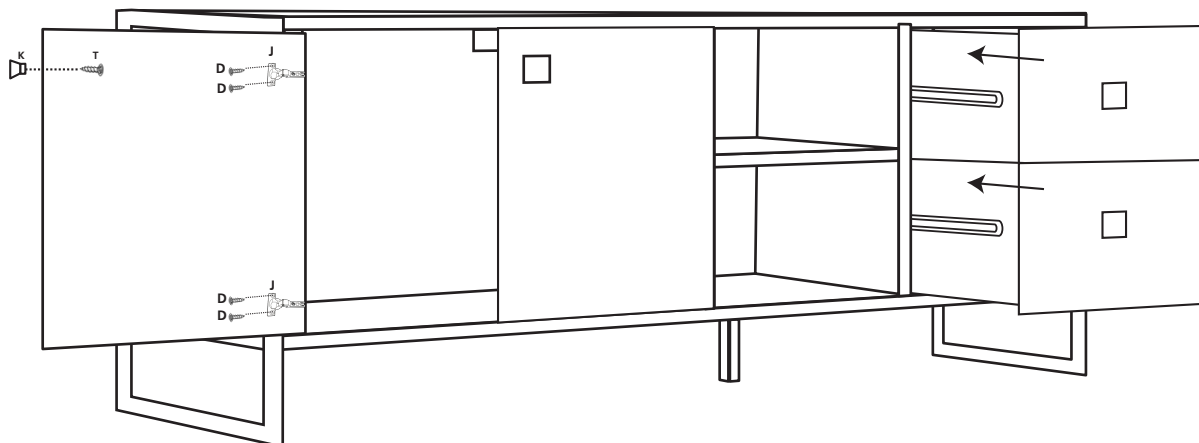

COMO AJUSTAR
LAS BISAGRAS

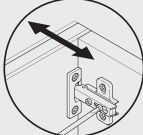

Ajuste de profundidad



Ajuste lateral

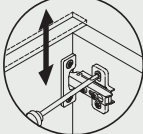

Ajuste de altura

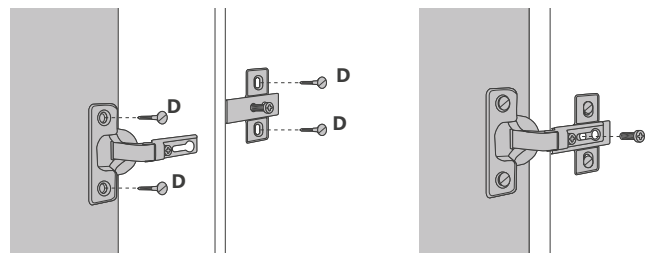
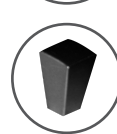



Delos

AMBIENTAMOS TU HOGAR

Mueble
DST04

CONSULTA NUESTROS **VIDEOS** INSTRUCTIVOS **ESCANEAANDO EL CÓDIGO**



CONSEJOS ÚTILES:

- Siga las instrucciones en la secuencia de armado que aquí se describen.
- Presente las piezas y accesorios de armado en un plano recto. Sugerimos utilizar la caja de embalaje en forma desplegada y trabajar sobre la misma.
- Evitar agujerear las piezas, las mismas ya vienen marcadas según el plano técnico.
- Limpie usando un paño humedecido con cera. No coloque la misma directamente sobre la placa.
- Evite el contacto con agua u otros líquidos. En caso de hacerlo, seque inmediatamente.

Estimado cliente, por faltantes o roturas de piezas, comunicarse a ✉ asistencias@delos.com.ar o al 📞 +54 9 341 5322080 de Lunes a Viernes de 07:00 a 16:00 hs.

Todos nuestros productos cuentan con una Garantía de 6 meses desde su fecha de compra. Conserve el comprobante que acredita la misma. **RECUERDE** que la Garantía cubre posibles defectos originales en las piezas o faltantes de accesorios. La empresa no se responsabiliza por daños o pérdidas ocasionadas por el uso indebido de los Manuales de armado, o por golpes y marcas producidos en la incorrecta manipulación del producto.