



Delos

AMBIENTAMOS TU HOGAR

Mueble DST03

MEDIDAS 1300x 590x 370 mm.

DETALLES DE PIEZAS

		Medidas (mm)	Cdad.
1	Lateral izquierdo	375x370x15	1
2	Tapa	1240x370x15	1
3	Lateral derecho	375x370x15	1
4	Piso	1240x370x15	1
5	Tabique izquierdo	375x370x15	1
6	Tabique derecho	375x370x15	1
7	Divisor H derecho	393x370x15	1
8	Divisor H izquierdo	393x370x15	1
9	Puerta	372x391x15	1
10	Trasera	410x395x5.5	3
11	Puerta de cajón	390x177x15	2
12	Lado de cajón	350x120x15	4
13	Piso de cajón	374x358x15	2
14	Trasera de cajón	344x120x15	2

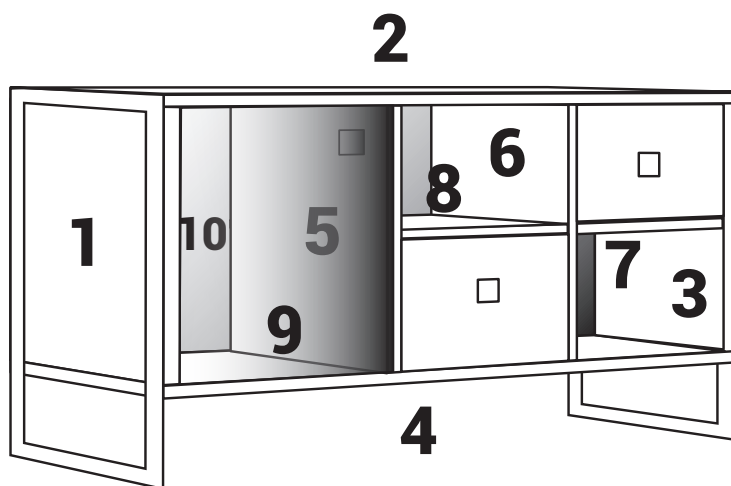

DETALLES DE HERRAJES

Tarugos

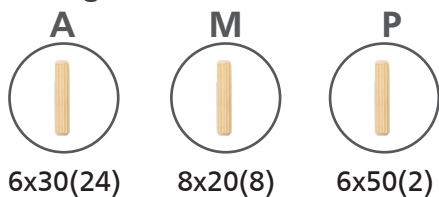

Tornillos

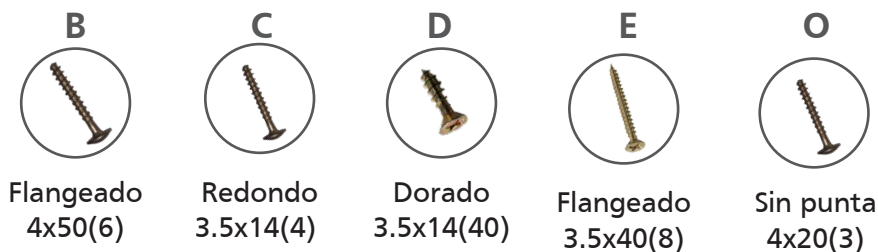

Herrajes





Lea este manual, identifique las piezas y los herrajes. Los números de las piezas están en uno de los laterales, luego del armado limpie con un paño con alcohol. **No use otro limpiador.**

Armado del cajón:

- 1 Tome los laterales del cajón coloque los tarugos (M), total 4. Luego coloque el frente sobre los laterales haciendo coincidir la ranura del frente con la de ambos laterales. Una vez colocado los dos fije con escuadra doble (G) use tornillos (D) 4 unidades por escuadra. A la puerta de cajon (11) ponga la manija (K) con tornillo (O) y una a los laterales mediante la escuadra.

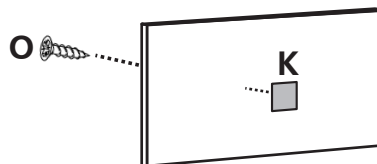
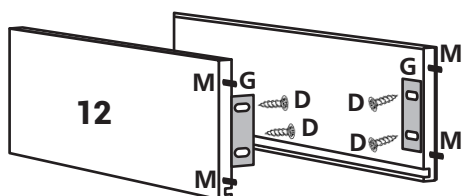

- 2 A continuación coloque el fondo de 3mm haciendo entrar por la ranura, asegúrese que entra hasta el fondo, penetrando en la ranura del frente del cajón.

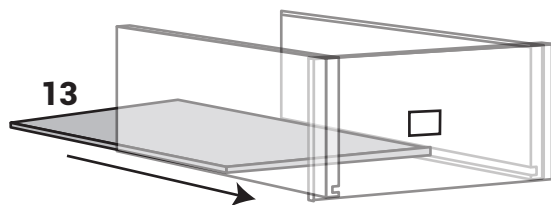

- 3 Luego coloque la trasera, use tornillo (E) dos unidades por lateral.

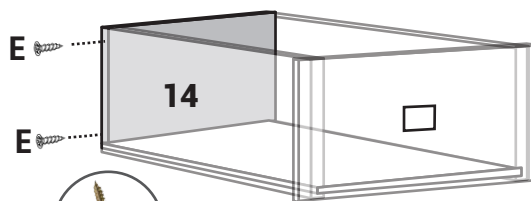

- 4 De vuelta el cajón y clave el fondo a la trasera.

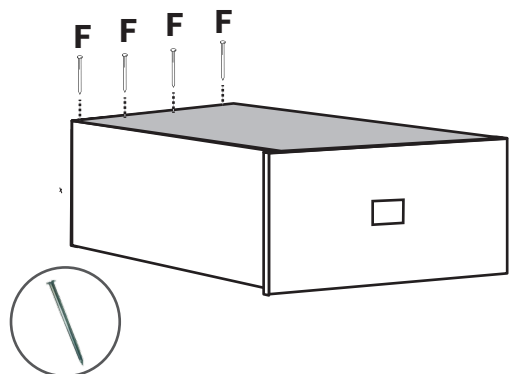

- 5 Tome una corredera, extienda luego levante la palanca que hay en el interior, y desarmela.

Seguro

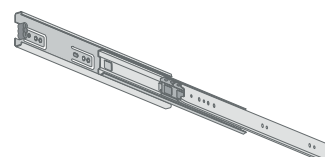
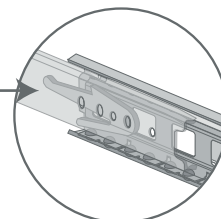



- 5** Tome la parte más fina y coloque en uno de los costados exterior del cajón con tornillos (D) . Repita la operación del lado opuesto. Reserve la parte gruesa de la corredera, se colocará en el cuerpo del mueble.

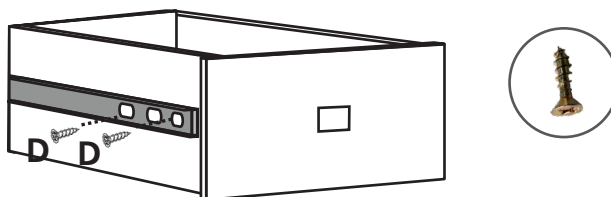

Armado del mueble:

- 1** Tome el tabique derecho 6, coloque las correderas (L) en ambos lados con tornillos (D) Luego tome el divisor horizontal derecho 8 y una con tarugos (A) y tornillos (B)
- 2** Luego tome el costado derecho 3 y coloque la corredera, use tornillos (D). Luego una por la derecha al divisor horizontal derecho 8 con tarugos (P) atravesando el tabique.

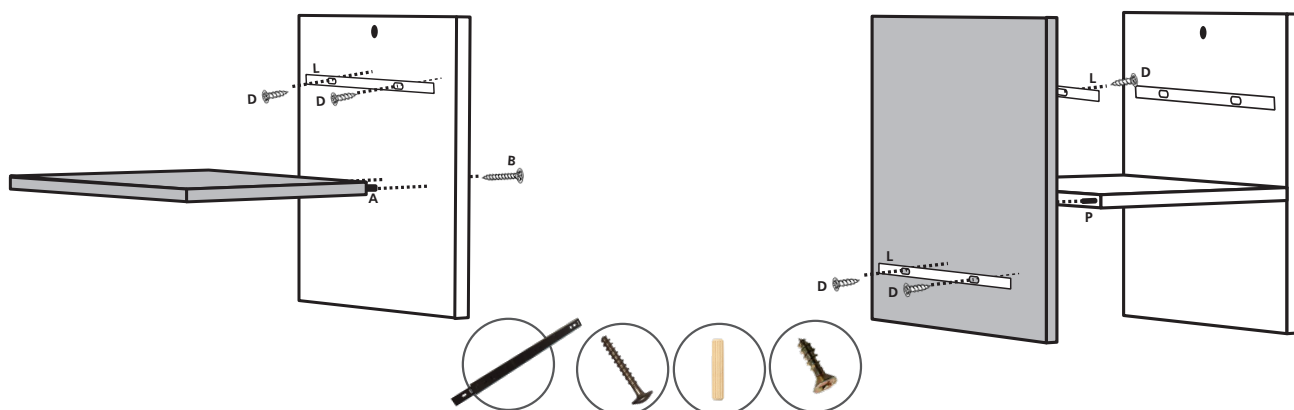

- 3** Tome el divisor horizontal izquierdo 7 y fije por la izquierda al tabique derecho 6 con el tarugo (P).
- 4** Ahora coloque en el tabique izquierda la corredera. Una por la izquierda al divisor horizontal izquierdo 7 con tarugos (A) y tornillo(B)

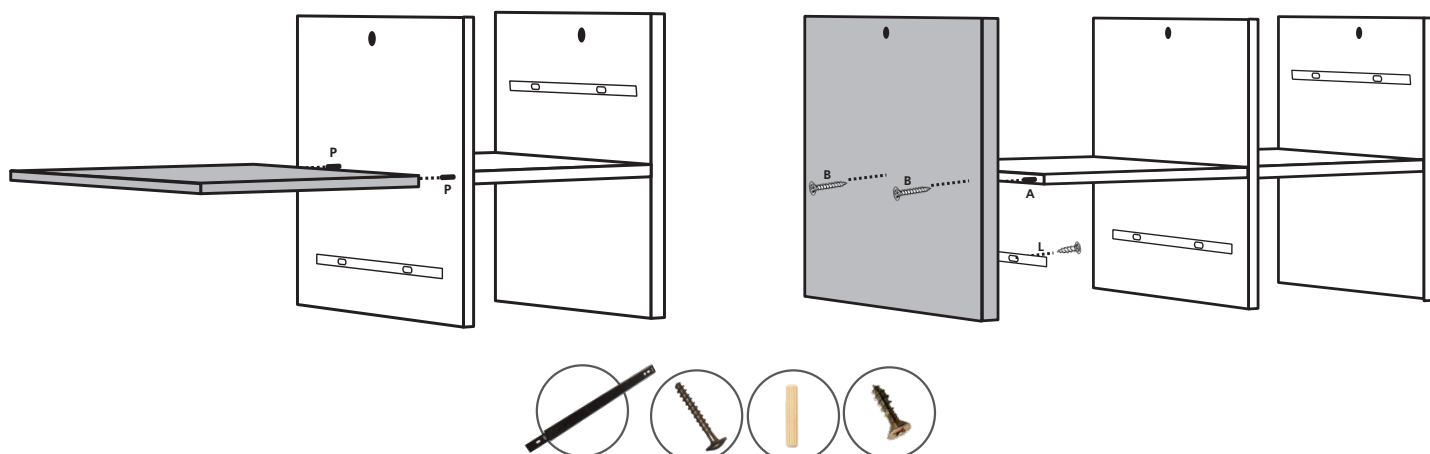



Delos

AMBIENTAMOS TU HOGAR

Mueble
DST03

- 5 Tome el piso 4 coloque los tarugos (A) en el cuerpo armado y en el lateral izquierdo 1 coloque el cuerpo armado y una con tornillos(B),

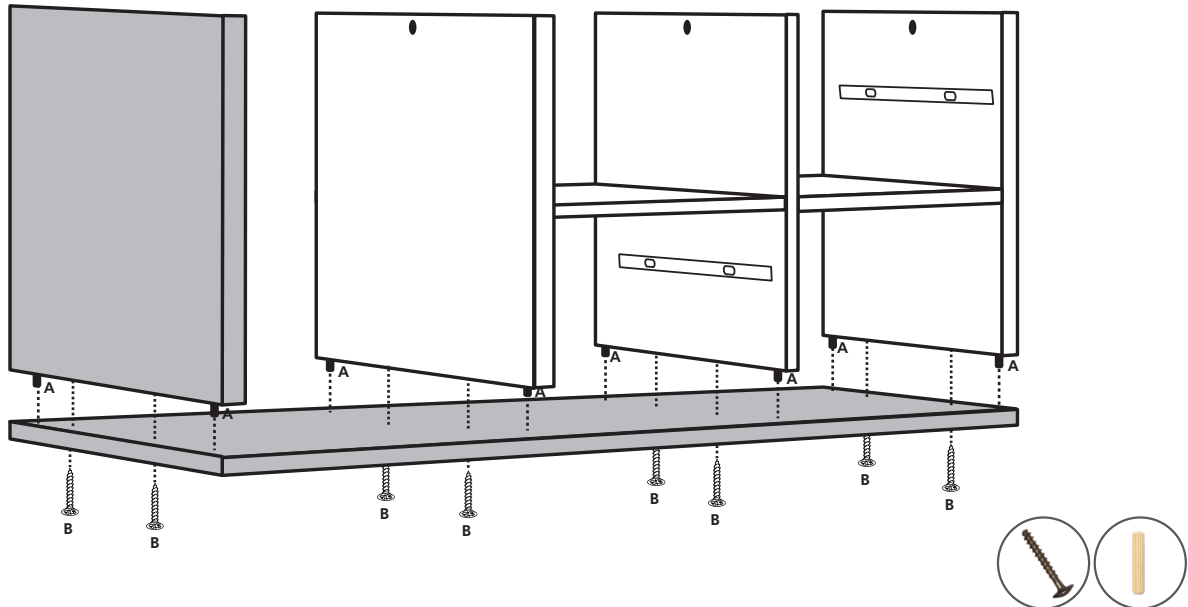

- 6 Luego coloque la parte corta de la bisagra (J) con tornillos(D) en el lateral izquierdo. A continuación coloque el techo con dos tarugos (A) en los laterales 1 y 3 y en los tabiques 5 y 6, use los tornillos minifix (H) para unir el techo en las cazoletas de los minifix coloque la tuerca (I) en ambos laterales y tabiques asegurándose que la flecha indicadora este hacia arriba, luego con la ayuda de un destornillador phillips gire las tuercas en sentido de las agujas del reloj. Con esto fijará el techo al mueble.

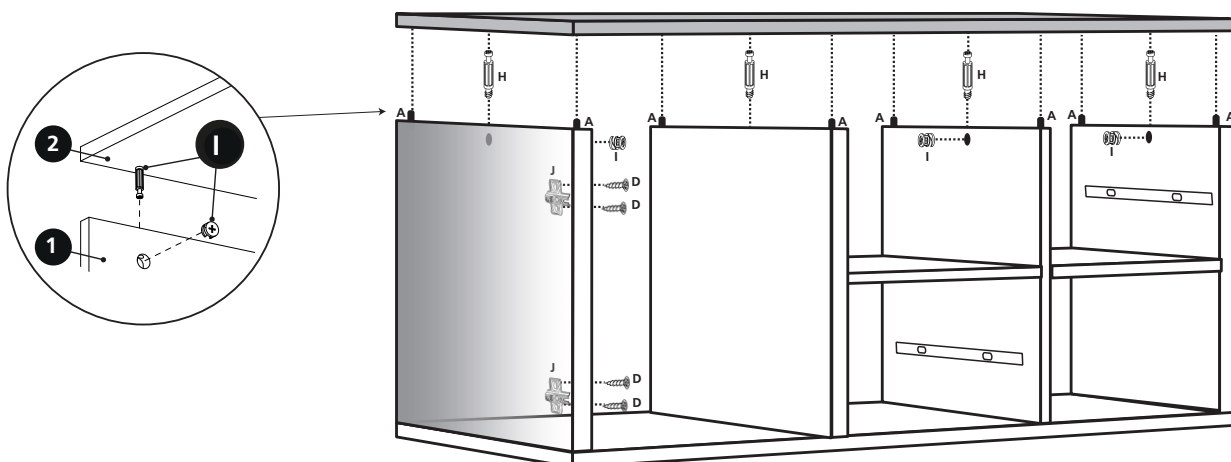



Delos

AMBIENTAMOS TU HOGAR

Mueble DST03

- 7** De vuelta el mueble boca abajo, sobre el cartón del embalaje para no dañar el frente, tome los fondos 10 preséntelos y clave.

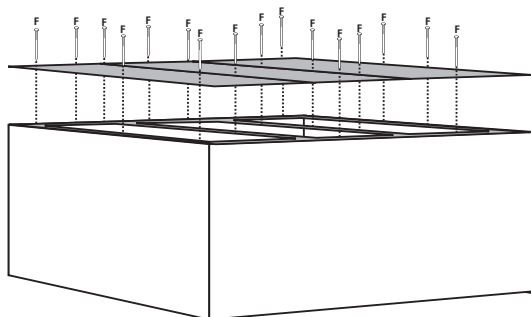

- 8** Tome las estructuras metálicas y coloque por la izquierda una, una desde abajo con tornillos (C) de cabeza redonda y por el costado con tornillos (E) repita la operación por el lado derecho.

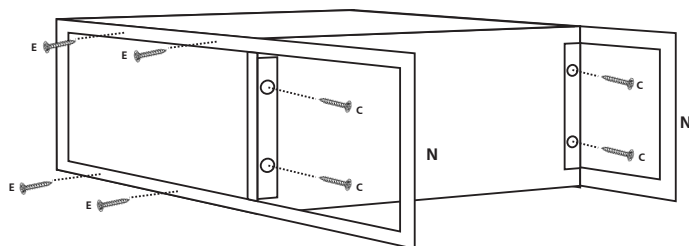

- 9** Tome la puerta 9, coloque la bisagra (J) con tornillos (D), luego colóquela haciendo coincidir con la base colocada en el lateral izquierdo 1, ajuste el tornillo. El orificio de la manija no está totalmente perforado para que el usuario pueda colocar otra manija difernete a la provista, en el caso de que no sea de su agrado, para terminar la perforación utilice un taladro con una mecha de 4mm o bien use un clavo para completar. Cuide no dañar la melamina, coloque la manija y ajuste desde adentro con el tornillo (O). Por último coloque los cajones ya armados

COMO AJUSTAR LAS BISAGRAS

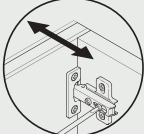

Ajuste de profundidad



Ajuste lateral

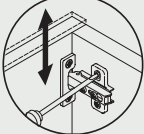

Ajuste de altura

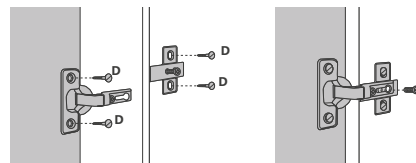
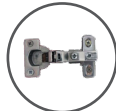



Delos

AMBIENTAMOS TU HOGAR

Mueble
DST03

CONSULTA NUESTROS **VIDEOS** INSTRUCTIVOS **ESCANEANDO EL CÓDIGO**



CONSEJOS ÚTILES:

- Siga las instrucciones en la secuencia de armado que aquí se describen.
- Presente las piezas y accesorios de armado en un plano recto. Sugerimos utilizar la caja de embalaje en forma desplegada y trabajar sobre la misma.
- Evitar agujerear las piezas, las mismas ya vienen marcadas según el plano técnico.
- Limpie usando un paño humedecido con cera. No coloque la misma directamente sobre la placa.
- Evite el contacto con agua u otros líquidos. En caso de hacerlo, seque inmediatamente.

Estimado cliente, por faltantes o roturas de piezas, comunicarse a ✉ asistencias@delos.com.ar o al 📞 +54 9 341 5322080 de Lunes a Viernes de 07:00 a 16:00 hs.

Todos nuestros productos cuentan con una Garantía de 6 meses desde su fecha de compra. Conserve el comprobante que acredita la misma. **RECUERDE** que la Garantía cubre posibles defectos originales en las piezas o faltantes de accesorios. La empresa no se responsabiliza por daños o pérdidas ocasionadas por el uso indebido de los Manuales de armado, o por golpes y marcas producidos en la incorrecta manipulación del producto.