



Delos

AMBIENTAMOS TU HOGAR

**BIBLIOTECA
DL 885**

MEDIDAS 140 x 80 x 35 cm.

DETALLE DE PIEZAS

| | Medidas (mm) | Cdad. |
|---------------------------|---------------|-------|
| 1 Lateral izquierdo | 15x1175x350 | 1 |
| 2 Techo | 15x806x350 | 1 |
| 3 Lateral derecho | 15x1175x350 | 1 |
| 4 Piso | 15x806x350 | 1 |
| 5 Divisor horizontal bajo | 15x770x350 | 1 |
| 6 Divisor horizontal alto | 15x770x300 | 1 |
| 7 Tabiques (x2) | 15x322x295 | 2 |
| 8 Puertas (x2) | 15x769x250 | 2 |
| 9 Estante interior | 15x516x389 | 1 |
| 10 Fondo superior (x2) | 3x523x393 | 2 |
| 11 Fondo inferior (x2) | 5,5x345,3x786 | 2 |

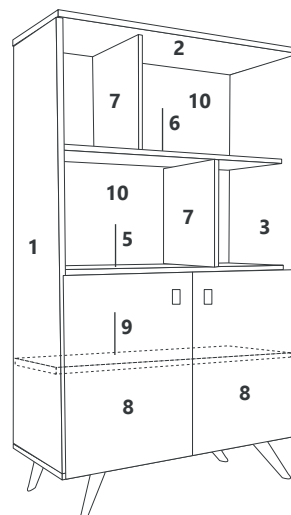

DETALLE DE HERRAJES

Tarugos

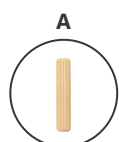

6x30 (36)

Tornillos

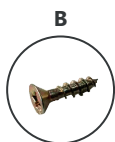

Tornillo
3,5x14



4x50
Flangeado (8)



Mini Fix
(4)

Herrajes



Clavos
10x10 (100)



Kit fijador de
4 patas (1)

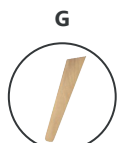

Kit de 4
patas (1)

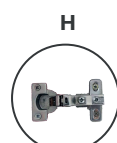

Bisagra 26
codo 9 (4)



Manija (2)

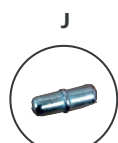

Soporte
estante 5/5 (4)

El número de piezas lo encontrará impreso en uno de los bordes de dicha pieza. Luego de armado el mueble, límpielo con un paño con alcohol puro, no use otro tipo de limpiador.



DETALLE DE PASOS PARA EL ARMADO

Abra la caja e identifique todas las piezas del mueble. Abra la bolsa de herrajes, separe todos los elementos.

- 1** Tome el divisor horizontal alto (6) y fije por arriba un tabique (7) usando tornillo 4x50 (C) y tarugo 6x30 (A), luego por abajo, colque el tornillo del minifix (D) y luego ajuste. Coloque debajo el otro tabique (7) de la misma forma.

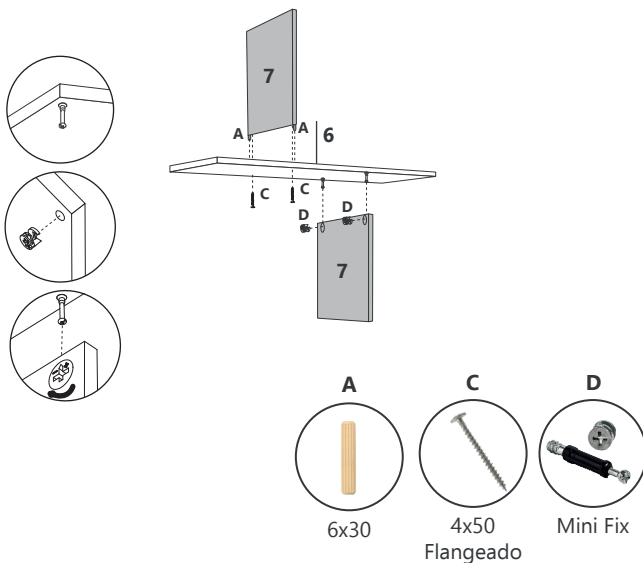

- 2** Una el divisor horizontal bajo (5) a la estructura anterior, usando tarugo 6x30 (A) y tornillo 4x50 (C).

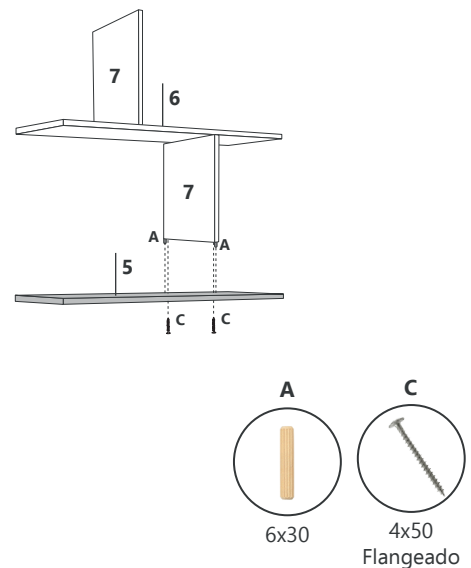

- 3** Coloque los lateral izquierdo (1) y derecho (3), usando tornillo 4x50 (C) y tarugo 6x30 (A).

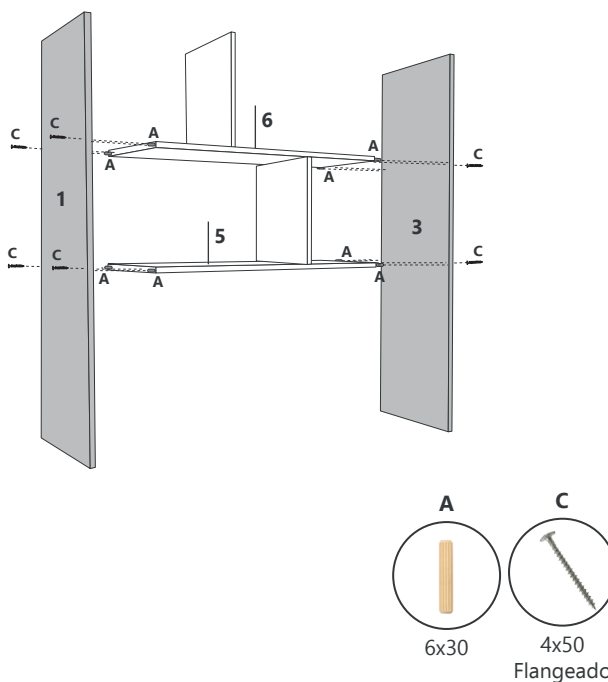

- 4** Por último tome el techo (2) y el piso (4) y una a la estructura con tornillo 4x50 (C) y tarugo 6x30 (A).

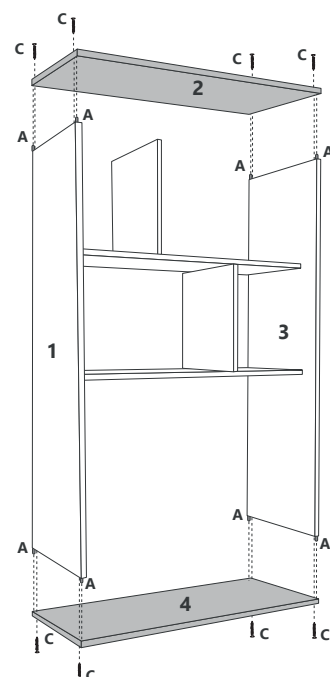



Delos

AMBIENTAMOS TU HOGAR

BIBLIOTECA DL 885

- 5** Dé vuelta el mueble con el frente hacia abajo, presente los fondos (10 y 11), escuadre el mueble y clave, usando clavos 8x20 (E).

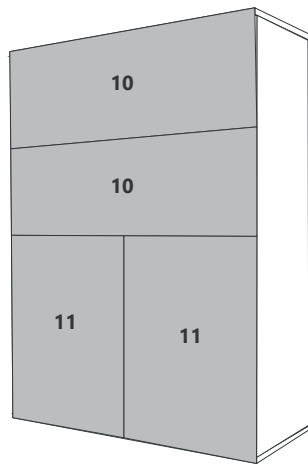

- 6** Tome el kit fijador de patas y coloque en la parte de abajo del piso, use tornillos provistos dentro del kit. Atornille las patas.

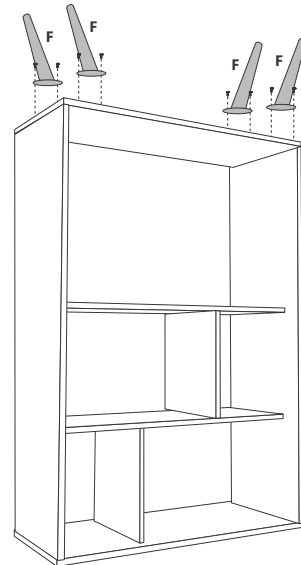

- 7** Tome la puertas, coloque las bisagras (H) use tornillo 3,5x14 (B), luego coloque en el mueble. Termine de perforar los orificios de las manijas (I), luego colóquelas.

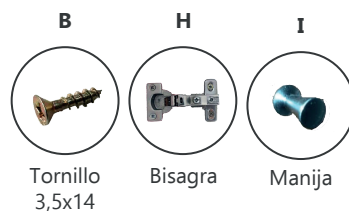
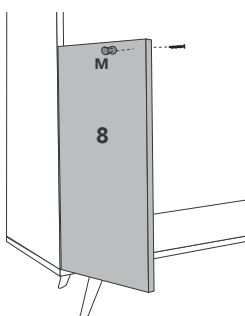
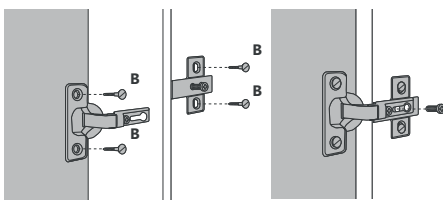

- 8** Abra las puertas, coloque los soporte estantes 5.5 (J) y coloque el estante interior (9).

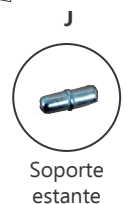
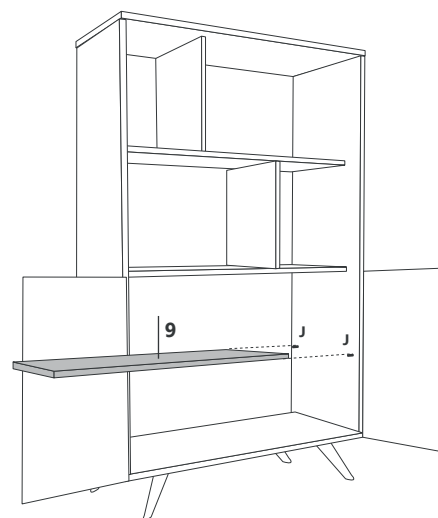



Delos

AMBIENTAMOS TU HOGAR

BIBLIOTECA
DL 885

CONSULTA NUESTROS **VIDEOS** INSTRUCTIVOS **ESCANEANDO EL CÓDIGO**



CONSEJOS ÚTILES:

- Siga las instrucciones en la secuencia de armado que aquí se describen.
- Presente las piezas y accesorios de armado en un plano recto. Sugerimos utilizar la caja de embalaje en forma desplegada y trabajar sobre la misma.
- Evitar agujerear las piezas, las mismas ya vienen marcadas según el plano técnico.
- Limpie usando un paño humedecido con cera. No coloque la misma directamente sobre la placa.
- Evite el contacto con agua u otros líquidos. En caso de hacerlo, seque inmediatamente.

Estimado cliente, por faltantes o roturas de piezas, comunicarse a ✉ asistencias@delos.com.ar o al 📞 +54 9 341 5322080 de Lunes a Viernes de 07:00 a 16:00 hs.

Todos nuestros productos cuentan con una Garantía de 6 meses desde su fecha de compra. Conserve el comprobante que acredita la misma. **RECUERDE** que la Garantía cubre posibles defectos originales en las piezas o faltantes de accesorios. La empresa no se responsabiliza por daños o pérdidas ocasionadas por el uso indebido de los manuales de armado, o por golpes y marcas producidos en la incorrecta manipulación del producto.