



# Delos

AMBIENTAMOS TU HOGAR

## MULTIUSO DL 650

**MEDIDAS** 194 × 32 × 29 cm.

### DETALLE DE PIEZAS

	Medidas (mm) Cdad.	
1 Lateral izquierdo	15x1800x300	1
2 Techo	15x270x300	1
3 Lateral derecho	15x1800x300	1
4 Piso	15x270x300	1
5 Divisores horizontales	15x270x300	1
6 Estantes	15x270x300	1
7 Zócalo	15x270x70	2
8 Fondo	3x1720x292	1

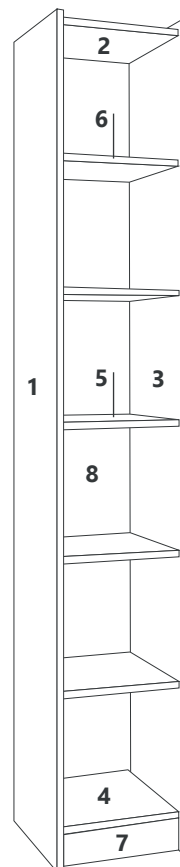

### DETALLE DE HERRAJES

#### Tarugos

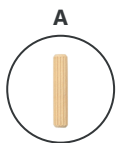

6x30 (16)

#### Tornillos

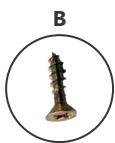

3.5x14  
Dorado (20)



3.5x25  
Punta chata (2)

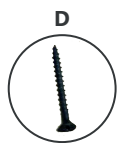

6x2  
Negro (6)

#### Herrajes

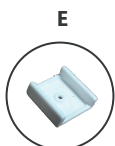

Patín plástico  
de 15 mm (4)

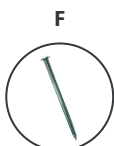

Clavos  
8x20 (100)

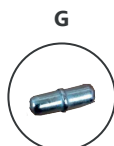

Soporte  
estante 5/5 (16)



Escuadra  
doble (2)



Colgantes  
metálicos (2)



# Delos

AMBIENTAMOS TU HOGAR

MULTIUSO  
DL 650

## ARMADO DE MUEBLE:

- 1 Abra la caja e identifique todas las piezas del mueble. Abra la bolsa de herrajes, separe todos los elementos.
- 2 Tome el lateral izquierdo (1) y una el techo (2), y el piso (4), y el divisor horizontal (5), con tornillos 6x2 (D) y tarugos 6x30 (A).
- 3 Luego coloque de la misma forma el lateral (3).

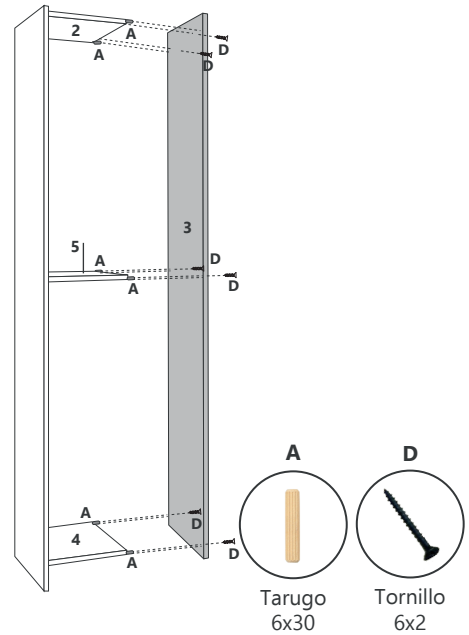
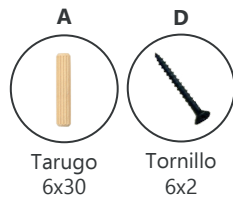
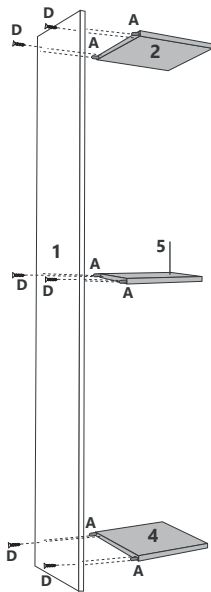

- 4 Dé vuelta el mueble, coloque el fondo (8) y clave.

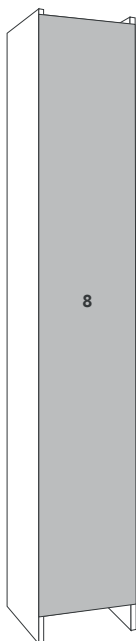

- 5 Coloque los zócalos (7), uniendo por la parte interna inferior con escuadra doble y tornillo 3,5x14 (B) el zócalo con la base.

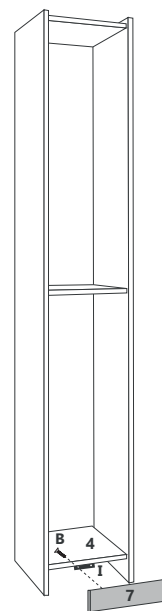



# Delos

AMBIENTAMOS TU HOGAR

MULTIUSO  
DL 650

- 6** Coloque los estantes (6) con soporte estante 5.5 (G).

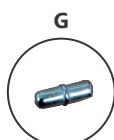
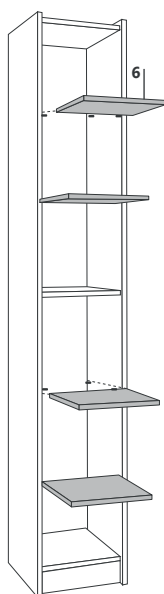

Soporte estante

- 7** En el extremo superior derecho e izquierdo coloque colgante metálico (I) con tornillos 3.5x14 (B). Una vez armado y colocado en su lugar de uso, amurar a la pared para evitar que el mueble se caiga.

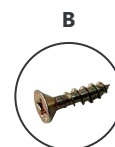
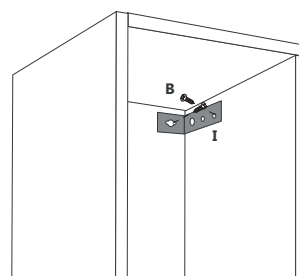

Colgantes metálicos

CONSULTA NUESTROS **VIDEOS** INSTRUCTIVOS **ESCANEANDO EL CÓDIGO**



#### CONSEJOS ÚTILES:

- Siga las instrucciones en la secuencia de armado que aquí se describen.
- Presente las piezas y accesorios de armado en un plano recto. Sugerimos utilizar la caja de embalaje en forma desplegada y trabajar sobre la misma.
- Evitar agujerear las piezas, las mismas ya vienen marcadas según el plano técnico.
- Limpie usando un paño humedecido con cera. No coloque la misma directamente sobre la placa.
- Evite el contacto con agua u otros líquidos. En caso de hacerlo, seque inmediatamente.

Estimado cliente, por faltantes o roturas de piezas, comunicarse a ✉ [asistencias@delos.com.ar](mailto:asistencias@delos.com.ar) o al ☎ +54 9 341 5322080 de Lunes a Viernes de 07:00 a 16:00 hs.

Todos nuestros productos cuentan con una Garantía de 6 meses desde su fecha de compra. Conserve el comprobante que acredita la misma. **RECUERDE** que la Garantía cubre posibles defectos originales en las piezas o faltantes de accesorios. La empresa no se responsabiliza por daños o pérdidas ocasionadas por el uso indebido de los manuales de armado, o por golpes y marcas producidos en la incorrecta manipulación del producto.