



# Delos

AMBIENTAMOS TU HOGAR

## Mueble DLC354

**MEDIDAS** 1820x1205x500 mm.

### DETALLES DE PIEZAS

		Medidas (mm)	Cdad.
1	Lateral izquierdo	15x1770x500	1
2	Tapa	15x1207x500	1
3	Lateral derecho	15x1770x500	1
4	Piso	15x1207x500	1
5	Tabique central	15x1770x460	1
6	Divisorio horz der	15x580x435	1
7	Divisorio horz izq	15x580x435	1
8	Puerta	15x1732x287	2
9	Puerta deslizable	15x1735x575	1
10	Traseras	03x1795x294	4
11	Estante	15x576x435	2

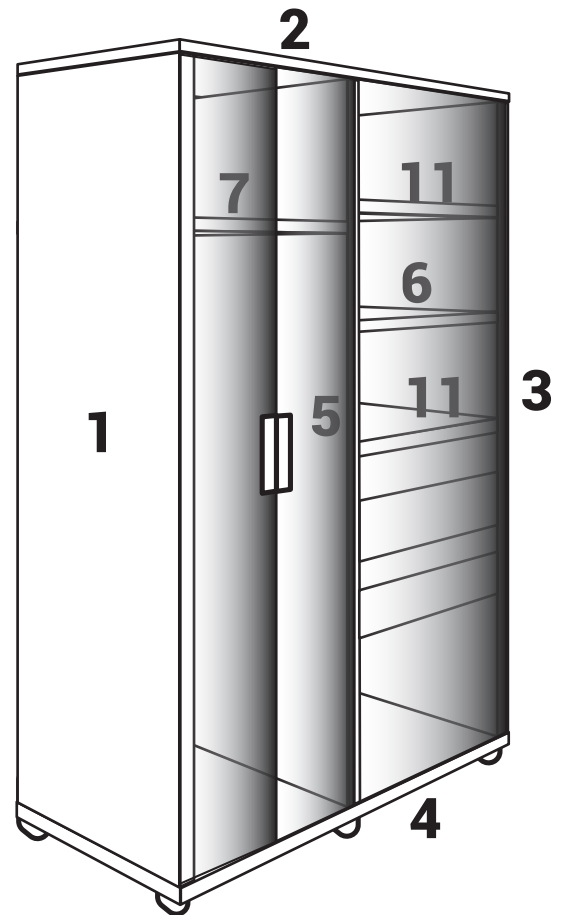

### DETALLES DE HERRAJES

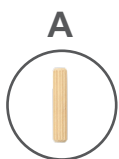

**A**  
Tarugo  
8x20 (8)

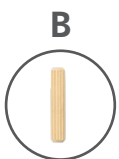

**B**  
Tarugo  
6x30 (22)



**C**  
Dorado  
3.5x14 (78)

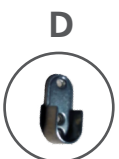

**D**  
Soporte  
de barra (2)

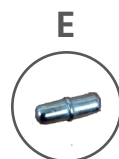

**E**  
Soporte de  
estante (8)



**F**  
Escuadra  
Doble(4)



**G**  
Tornillo  
3.5x22(4)

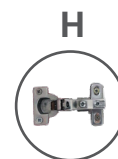

**H**  
Bisagra  
(6)



**I**  
Zapata  
(6)



**J**  
Flangeado  
4x50 (20)

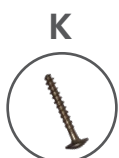

**K**  
Flangeado  
3.5x40 (8)

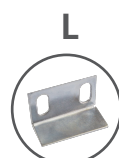

**L**  
Batente  
(1)



**M**  
Flangeado  
4x40 (8)



**N**  
Manija  
(2)

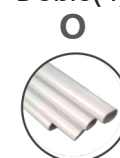

**O**  
Barral  
(1)



**P**  
Tornillo  
4x25 (6)



**Q**  
Perfil h  
(2)



**Ñ**  
Corredera  
(2)



**R**  
Clavo  
10x10 (100)

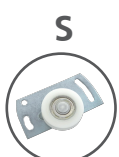

**S**  
Rueda  
(2)

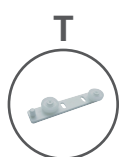

**T**  
Guia  
(2)



Lea este manual, identifique las piezas y los herrajes. Los números de las piezas están en uno de los laterales, luego del armado limpie con un paño con alcohol. **No use otro limpiador.**

### Armado del cajón:

- 1 Tome los laterales del cajón coloque los tarugos (M), total 4. Luego coloque el frente sobre los laterales haciendo coincidir la ranura del frente con la de ambos laterales. Una vez colocado los dos fije con escuadra doble (N) use tornillos (D) 4 unidades por escuadra. A la puerta de cajon (9) y una a los laterales mediante la escuadra.

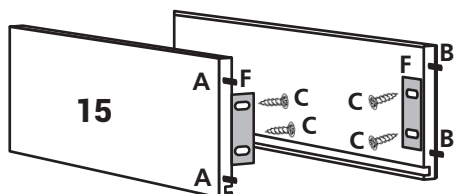

- 2 A continuación coloque el fondo de 3mm haciendo entrar por la ranura, asegúrese que entra hasta el fondo, penetrando en la ranura del frente del cajón.

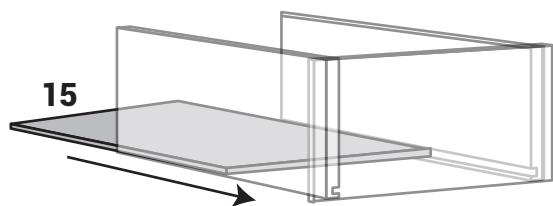

- 3 Luego coloque la trasera, use tornillo (E) dos unidades por lateral.

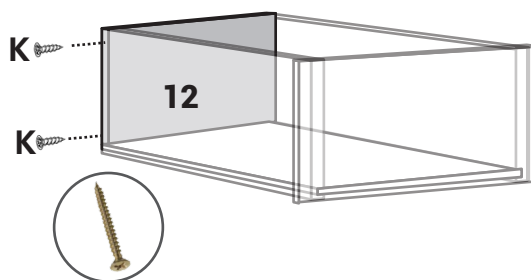

- 4 De vuelta el cajón y clave el fondo a la trasera.

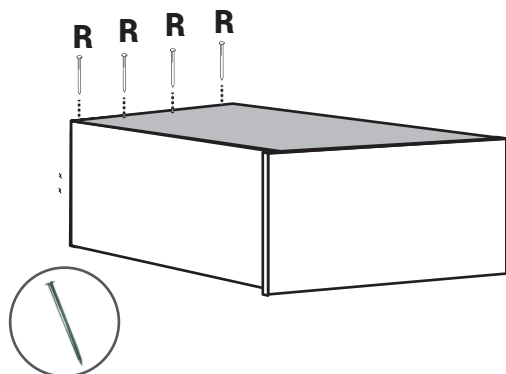

- 5 Tome la parte más fina y coloque en uno de los costados exterior del cajón con tornillos (D). Repita la operación del lado opuesto. Reserve la parte gruesa de la corredera, se colocará en el cuerpo del mueble

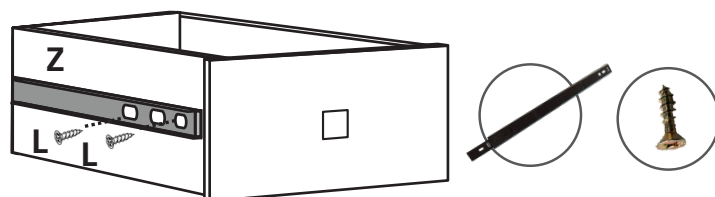



### Armado del mueble:

- 1 Tome el tabique central n°5 y una por la izquierda el divisor horizontal izquierdo 7 y por la derecha el divisor horizontal derecho n°6. Use dos tarugos (B) y dos tornillos (J).
- 2 Coloque los laterales izquierdo n°1 y derecho n°3. Use dos tarugos (B) y dos tornillos (J).

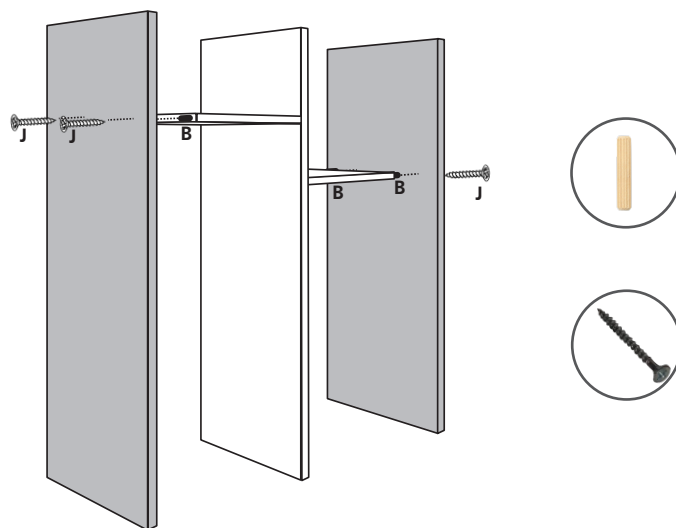
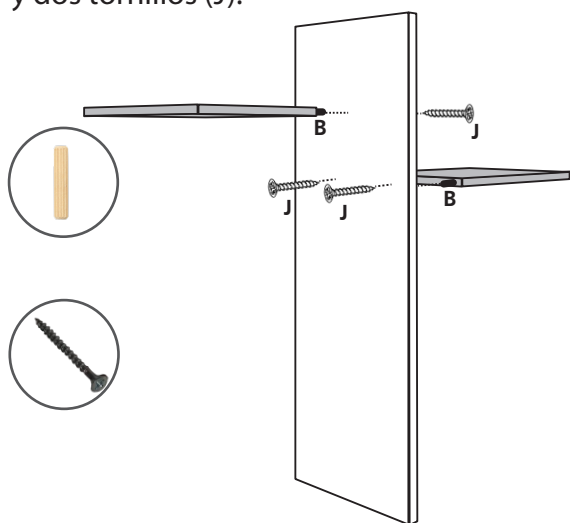

- 3 Coloque el techo n°2 y el piso n°4. Use dos tarugos (B) y dos tornillos (J).
- 4 Coloque el mueble con el frente hacia abajo, use los cartones del embalaje para protección. Tome las traseras n° 10 y una de a dos con perfil H, luego coloque en el mueble y clave.

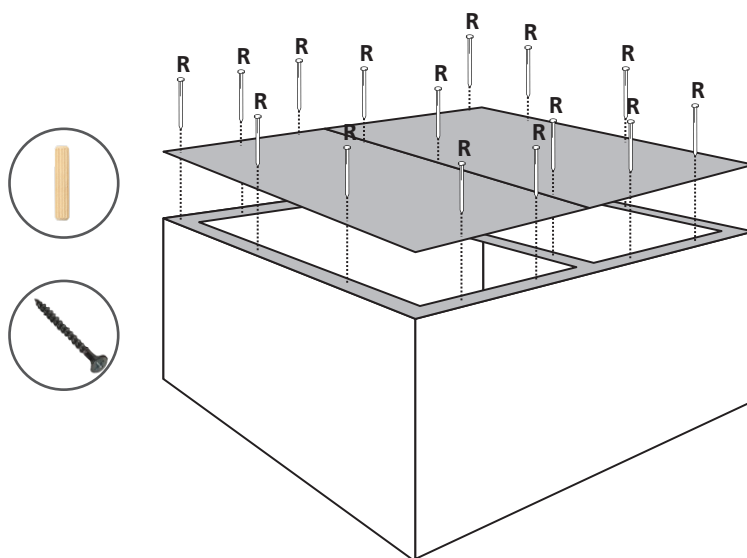
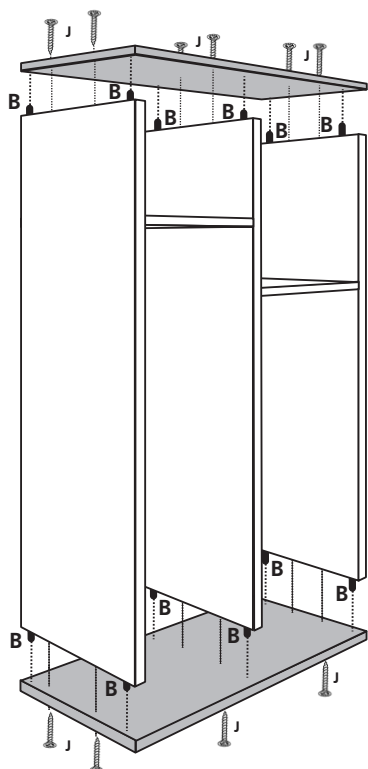



# Delos

AMBIENTAMOS TU HOGAR

## Mueble DLC354

**5** Con el mueble acostado, coloque las zapatas (I) en la parte exterior del piso n°4, servirán de apoyo al piso. Total seis unidades, use tornillo (K).

**6** Pare el mueble sobre sus patas. Coloque los soporte estantes (E) en la parte derecha, luego coloque los estante. Coloque los soporte barral, use tornillo (C), coloque el barral de perchas (D).

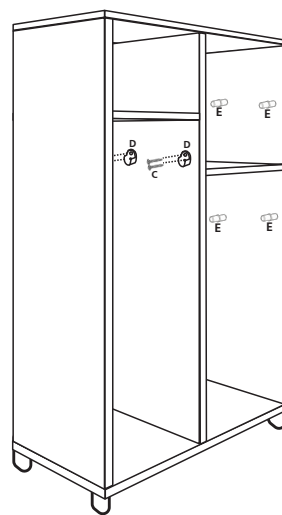
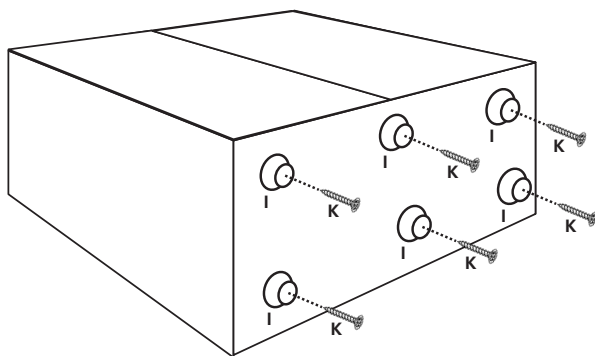

**7** Coloque las correderas (Ñ) de los cajones en la parte derecha del mueble, debajo del divisor horizontal derecho n°6, use dos tornillos (C). Coloque la base de las visagras (H) con los tornillos (C).

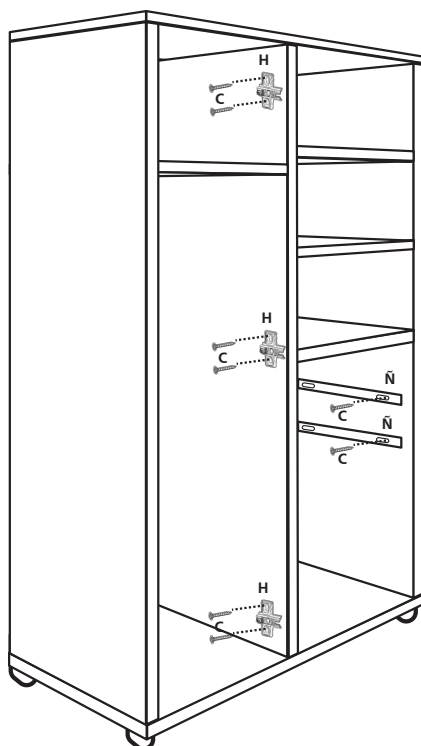



- 8** Tome la puerta deslizable n°12, coloque sobre una mesa con el frente hacia abajo, (tenga especial cuidado que al colocar la puerta en el mueble quede la manija de aluminio (N) del lado IZQUIERDO) coloque las dos ruedas inferiores con cuatro tornillos (C). Luego coloque en el extremo superior sobre el canto de la puerta las ruedas guías superiores. use dos tornillos (G) por cada una. Repita la operación con la puerta deslizable izquierda, para este caso la manija de aluminio debe quedar hacia la derecha.

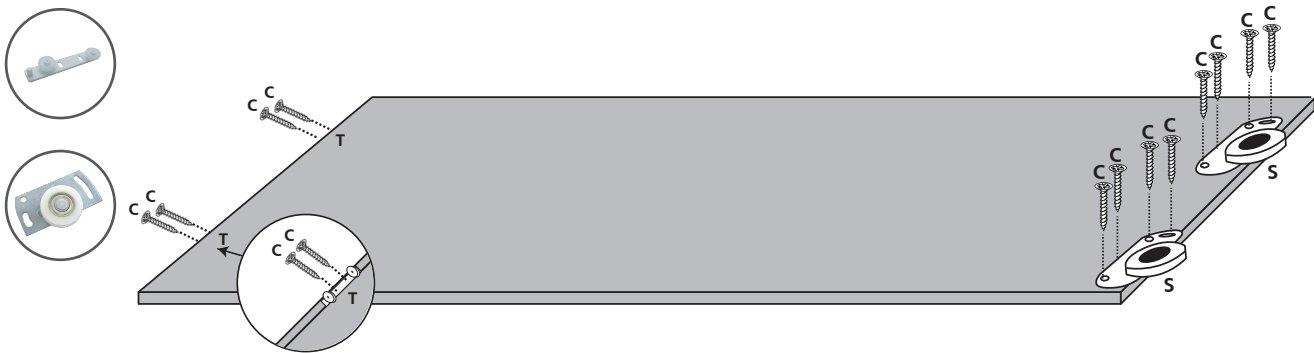

- 9** Coloque la puerta deslizable derecha. introduzca primero la parte superior en la guía de aluminio y luego deje caer la puerta para que la rueda inferior quede sobre la guía que está en el piso. Repita la operación con la puerta izquierda. Tome las puertas N°8 coloque las bisagras, use dos tornillos (C). Coloque las puertas, haciendo coincidir la ranura del extremo de la bisagra(H) en el tornillo de la base colocado en el lateral del mueble. apriete el tornillo para fijar. Coloque el batente (L) con tornillos (C). Coloque la manija (N) con dos tornillos (G).

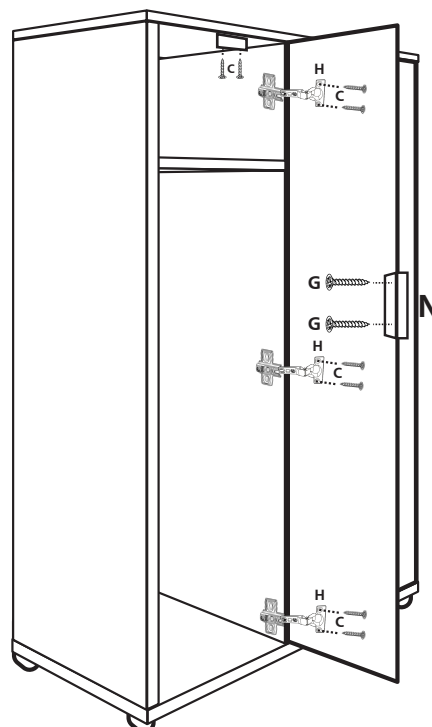
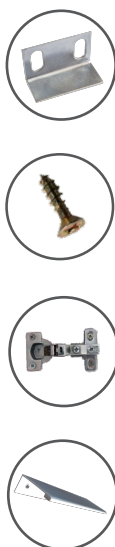

### COMO AJUSTAR LAS BISAGRAS

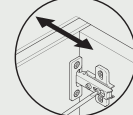

Ajuste de profundidad

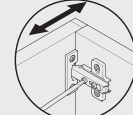

Ajuste lateral

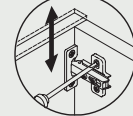

Ajuste de altura



# Delos

AMBIENTAMOS TU HOGAR

Mueble  
DLC354

CONSULTA NUESTROS **VIDEOS INSTRUCTIVOS** **ESCANEANDO EL CÓDIGO**



#### CONSEJOS ÚTILES:

- Siga las instrucciones en la secuencia de armado que aquí se describen.
- Presente las piezas y accesorios de armado en un plano recto. Sugerimos utilizar la caja de embalaje en forma desplegada y trabajar sobre la misma.
- Evitar agujerear las piezas, las mismas ya vienen marcadas según el plano técnico.
- Limpie usando un paño humedecido con cera. No coloque la misma directamente sobre la placa.
- Evite el contacto con agua u otros líquidos. En caso de hacerlo, seque inmediatamente.

Estimado cliente, por faltantes o roturas de piezas, comunicarse a ✉ [asistencias@delos.com.ar](mailto:asistencias@delos.com.ar) o al ☎ +54 9 341 5322080 de Lunes a Viernes de 07:00 a 16:00 hs.

Todos nuestros productos cuentan con una Garantía de 6 meses desde su fecha de compra. Conserve el comprobante que acredita la misma. **RECUERDE** que la Garantía cubre posibles defectos originales en las piezas o faltantes de accesorios. La empresa no se responsabiliza por daños o pérdidas ocasionadas por el uso indebido de los Manuales de armado, o por golpes y marcas producidos en la incorrecta manipulación del producto.